

Ceník 2022

Platnost od 1.4. 2022

Obsah

Všeobecné informace	2	Spojovací materiál	70
Skládaná střešní krytina	3	Příslušenství	74
Spojovací materiál	12	Cembit Plank	84
Příslušenství	14	Funkční desky	90
Vlnitá střešní krytina	28	Obchodní podmínky	92
Spojovací materiál	36	Záruční prohlášení	95
Příslušenství	38	Služby a doprava	96
Fasádní desky	56	Vzorník barev	98



1. Ceny

- Ceny jsou vyjádřeny za jednotku uvedenou v ceníku.
- Ceny uvedené bez DPH jsou závazné. Sazba DPH se řídí zákonem platným v době uskutečnění zdanitelného plnění.
- Některé zboží není možno dodávat po kusech, ale jen v celém balení.
- Ceny dopravy, balného a servisních poplatků naleznete na str. 96 tohoto ceníku.

2. Objednávky

- Objednávky na skládanou krytinu včetně doplňků, na vlnitou krytinu včetně doplňků a na fasádní desky se přijímají na adrese: Lidická 302/91, 266 01 Beroun - Závodí, tel.: 311 744 13 2, 311 744 135, objednavky@cembrit.cz.

3. Dodací lhůty

- Odpovídají výrobním možnostem našich závodů.
- Zboží označené MTO je k dodání pouze na objednávku. Aktuální dodací lhůtu si před objednáním můžete ověřit u pracovníků expedice.

4. Hmotnost zboží

- Uvedené hmotnosti zboží na paletě jsou pouze orientační. Přesná hmotnost zboží je uvedena na dodacím listu.

5. Expedice

- Pracovní doba pro nakládku je od 6,00 do 13,30 hod.
- Beroun - expedice maloplošné krytiny, fasádních desek a jejich doplňků: Lidická 302/91, 266 01 Beroun - Závodí.
- Šumperk - expedice vlnité krytiny a doplňků k vlnité krytině: Příčná 26, 787 55 Šumperk.
- Při použití vlastní dopravy prosíme o avizování dne a hodiny nakládky nejpozději den předem - a použité vozidlo musí umožňovat nakládku z boku.
- Zboží může být předáno jen dopravci, který se prokáže plnou mocí vystavenou objednavatelem.

6. Skladování

- Vláknocementové výrobky jsou standardně baleny na dřevěných paletách, které jsou kryty ochrannou fólií proti působení povětrnostních vlivů. Palety se pokládají na rovný a pevný podklad. U maloplošné krytiny hladké se kladou na sebe max. 4 palety, u imitace břidlice max. 2 palety, u vlnité krytiny max. 3 palety a u fasádních desek max. 2 palety.
- Při skladování je nutné zboží ukládat v krytých a proti povětrnostním vlivům chráněných prostorech. Při přepravě palety se střešní krytinou je třeba paletu zajistit proti samovolnému posunutí nebo nárazu. S paletou manipulovat tak, aby nedošlo k mechanickému poškození vláknocementových výrobků.

7. Problematika odpadů

- Za fólie, palety, kartony, polystyrénové vložky, pásky a plastové růžky byl uhrazen poplatek za vytřídění a zpětný odběr do systému EKOKOM pod č.: Fo6020283
- Vláknocementové odřezky vzniklé během montáže a vláknocementové výrobky po ukončení životnosti je možno odstraňovat na skládku odpadů pod katalogovým číslem 17 09 04 - Směsné stavební a demoliční odpady neuvedené pod 17 09 01, 17 09 02 a 17 09 03.
- Obaly jsou na trh uváděny v souladu s §3 a 4 Zákona o obalech 477/2001 Sb. v platném znění.

8. Obchodní a záruční podmínky

- Aktuální obchodní a záruční podmínky naleznete na str. 95 tohoto ceníku.

9. Změna vyhrazena

- Uvedené technické informace odpovídají současnému stavu a našim zkušenostem, v průběhu platnosti ceníku může dojít k jejich změně.
- Barevné provedení příslušenství nemusí přesně odpovídat barvě krytiny a v průběhu životnosti se může měnit.
- Odstíny barev uvedené v ceníku nemusí zcela přesně odpovídat barevným odstínům skutečných výrobků.

Platnost ceníku: od 1. dubna 2022

CEMBRIT

Skládaná krytina

Kvalitní střešní krytina nejen do náročných klimatických podmínek v horských oblastech.





Česká šablona

Materiál: vláknocement

Třída reakce na oheň: A2, s1-d0 dle EN 13501-1

Střešní krytina Česká šablona je výrobek na bázi cementu, buničiny a umělých vláken. Používá se pro zastřešení obytných a průmyslových objektů a na obklady fasád a štítů. Krytina má speciální třístupňovou povrchovou úpravu. Rubová strana krytiny se voskuje. Tvrdý, otěruvzdorný, trvanlivý povrch odolává povětrnostním vlivům. Střešní krytina Betternit má hladký povrch. Zesílená krytina Horal je určena do vyšších poloh, pro klimatickou oblast K3. Bezpečný sklon střešní krytiny Česká šablona je 30° pro klimatickou oblast K1-K2, v podmínkách větší klimatické zátěže je bezpečný sklon 40° (K3). Přesnější podmínky lze nalézt v montážním návodu.

Název výrobku	Popis	Rozměr (v mm)	Tloušťka (v mm)	Cena Kč/ks	Cena vč. 21% DPH	Barva	AX Kód	Pozn.
Česká šablona Betternit	hladký povrch	400 x 400	4	37,00	44,77	černá	420 000 31	
				50,00	60,50	grafitová	420 000 29	
				51,00	61,71	hnědá	420 000 33	MTO
						červená	420 000 32	
						šedá	420 000 27	
Česká šablona Horal	hladký povrch - pro K3	400 x 400	5,2	58,00	70,18	černá	420 000 41	
				59,00	71,39	grafitová	420 000 40	
						hnědá	420 000 43	MTO
						červená	420 000 42	
						šedá	420 000 39	MTO

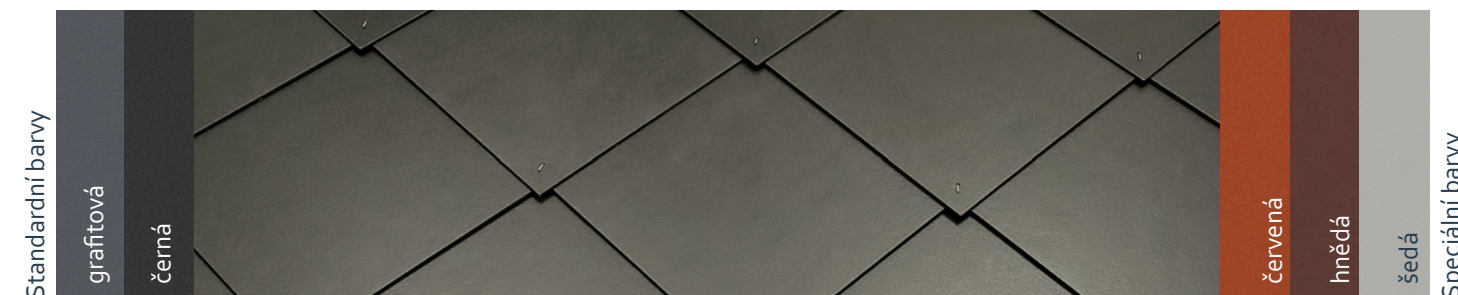

Orientační hmotnost	Spotřeba materiálu	Balení	Hmotnost na paletě	Spojovací materiál		
				Hřebík konvexní	Vichrové spony	Vichrové spony talířové
1,33 kg	10,1 ks/m ²	750 ks/pal	998 kg/pal	471 200 12 471 200 04	471 400 02 471 400 10	471 400 03
1,73 kg	10,1 ks/m ²	600 ks/pal	1 038 kg/pal	471 200 07 471 200 08	471 400 05	471 400 09



Anglický obdélník

Materiál: vláknocement
Třída reakce na oheň: A2, s1-d0 dle EN 13501-1

Střešní krytina Anglický obdélník je výrobek na bázi cementu, buničiny a umělých vláken. Používá se pro zastřešení obytných a průmyslových objektů a na obklady fasád a štítů. Krytina má speciální třístupňovou povrchovou úpravu. Rubová strana krytiny se voskuje. Tvrdý, otěruvzdorný, trvanlivý povrch odolává povětrnostním vlivům. Střešní krytina Betternit má hladký povrch. Bezpečný sklon střešní krytiny je 25° pro klimatickou oblast K1-K2, v podmínkách větší klimatické zátěže je bezpečný sklon 30° (K3). Přesnější podmínky lze nalézt v montážním návodu.

Název výrobku	Popis	Rozměr (v mm)	Tloušťka (v mm)	Cena Kč/ks	Cena vč. 21% DPH	Barva	AX Kód	Pozn.
Anglický obdélník Betternit	hladký povrch	600 x 300	4	57,00	68,97	černá	420 000 75	
						grafitová	420 000 73	

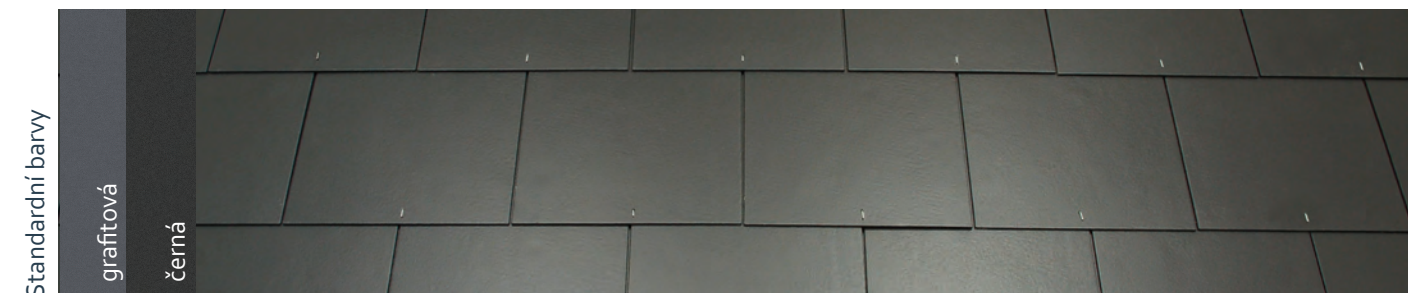

Standardní barvy

Orientační hmotnost	Spotřeba materiálu	Balení	Hmotnost na paletě	Spojovací materiál				
				Hřebík konvexní	Vichrové spony	Vichrové spony talířové	Háček natloukací	Háček zavěšovací
1,5 kg	13,11 - 14,57 ks/m ²	ve svazcích (10ks) 1 000 ks/pal	1 500 kg/pal	471 200 12	471 400 02	471 200 03	471 100 18	471 100 19
				471 200 04	471 400 10		471 100 23	471 100 21
							471 100 24	471 100 26
								471 100 20
								471 100 22
								471 100 25

Dánský obdélník

Materiál: vláknocement
Třída reakce na oheň: A2-s1,do dle ČSN EN 13501-1

Střešní krytina Dánský obdélník je výrobek na bázi cementu, buničiny a umělých vláken. Používá se pro zastřešení obytných a průmyslových objektů a na obklady fasád a štítů. Krytina má speciální třístupňovou povrchovou úpravu. Rubová strana krytiny se voskuje. Tvrdý, otěruvzdorný, trvanlivý povrch odolává povětrnostním vlivům. Střešní krytina Betternit má hladký povrch.

Zesílená krytina Horal je určena do vyšších poloh pro klimatickou oblast K3. Bezpečný sklon střešní krytiny je 25° pro klimatickou oblast K1-K2, v podmínkách větší klimatické zátěže je bezpečný sklon 30° (K3). Přesnější podmínky lze nalézt v montážním návodu.

Název výrobku	Popis	Rozměr (v mm)	Tloušťka (v mm)	Cena Kč/ks	Cena vč. 21% DPH	Barva	AX Kód	Pozn.
Dánský obdélník Betternit	hladký povrch	600 x 300	4	57,00	68,97	černá	420 000 85	MTO
						grafitová	420 000 83	
						červená	420 000 87	MTO
Dánský obdélník Horal	hladký povrch - pro K3	600 x 300	4,5	64,00	77,44	černá	420 001 04	MTO

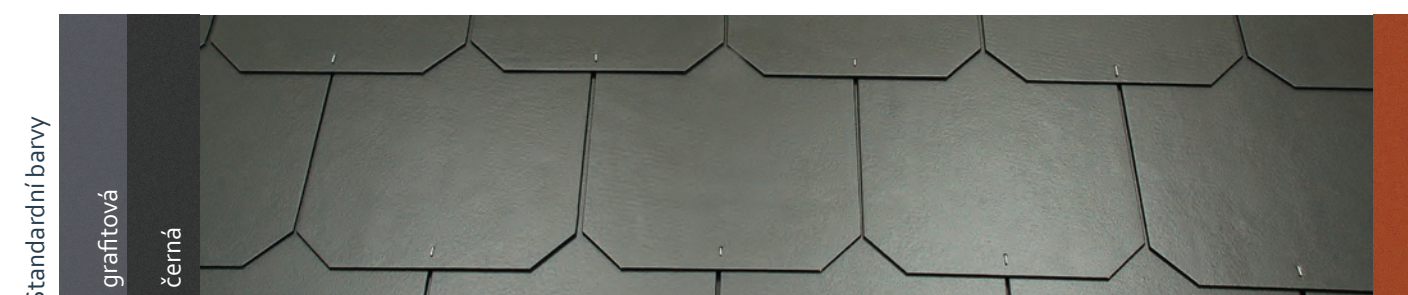

Standardní barvy

Speciální barvy

Orientační hmotnost	Spotřeba materiálu	Balení	Hmotnost na paletě	Spojovací materiál				
				Hřebík konvexní	Vichrové spony	Vichrové spony talířové	Háček natloukací	Háček zavěšovací
1,5 kg	13,11 - 14,57 ks/m ²	1 000 ks/pal	1 500 kg/pal	471 200 12	471 400 02	47120003	471 100 18,	471 100 19
				471 200 04	471 400 10		471 100 23,	471 100 21
							471 100 24	471 100 26
								471 100 20
								471 100 22
								471 100 25

Bravan

Materiál: vláknocement
Třída reakce na oheň: A2-s1, do dle ČSN EN 13501-1

Střešní krytina Bravan je výjimečná svým dokonalým vzhledem, který si nezadá se vzhledem přírodní břidlice, což je umocněno speciálně upravenou hranou. Střešní krytina Bravan je výrobek na bázi cementu, buničiny a umělých vláken. Používá se pro zastřešení obytných a průmyslových objektů a na obklady fasád a štítů. Krytina má speciální třístupňovou povrchovou úpravu. Rubová strana krytiny se voskuje. Střešní krytina Dominant má povrch rustikální. Montáž krytiny se provádí na háčky, proto je krytina dodávána bez montážních otvorů. Bezpečný sklon střešní krytiny Bravan je 18° pro klimatickou oblast K1, 25° pro oblast K2 a v podmínkách větší klimatické zátěže 30°. Přesnější podmínky lze nalézt v montážním návodu.

Název výrobku	Popis	Rozměr (v mm)	Tloušťka (v mm)	Cena Kč/ks	Cena vč. 21% DPH	Barva	AX Kód	Pozn.
Bravan Dominant	břidličný povrch	600 x 300	4	67,00	81,07	černá	421 100 18	MTO
						grafitová	421 100 17	MTO

Montáž na vichrovou sponu a hřebíky se provádí u založení a kraje střechy a u všech prostupů. Montáž materiálu v ploše střechy se provádí na háčky zavěšovací a natloukací.

Standardní barvy	Standardní barvy		Orientační hmotnost	Spotřeba materiálu	Balení	Hmotnost na paletě	Spojovací materiál				
	grafitová	černá					Hřebík konvexní	Vichrové spony	Vichrové spony talířové	Háček natloukací	Háček zavěšovací
			1,5 kg	13,11 -	ve svazcích (10ks)	1 500 kg/pal	471 200 12	471 400 02	471 200 03	471 100 18	471 100 26
			1,5 kg	14,57 ks/m ²	1 000 ks/pal		471 200 04	471 400 10		471 100 23	471 100 20
										471 100 24	471 100 22
											471 100 25

Rhombus

Materiál: vláknocement
Třída reakce na oheň: A2-s1, do dle ČSN EN 13501-1

Střešní krytina Rhombus je výrobek na bázi cementu, buničiny a umělých vláken. Používá se pro zastřešení obytných a průmyslových objektů a na obklady fasád a štítů. Krytina má speciální třístupňovou povrchovou úpravu. Rubová strana krytiny se voskuje. Tvrdý, otěruvzdorný, trvanlivý povrch odolává povětrnostním vlivům.

Bezpečný sklon střešní krytiny Rhombus je 25° pro klimatickou oblast K1-K2, v podmínkách větší klimatické zátěže je bezpečný sklon 40° (K3). Přesnější podmínky lze nalézt v montážním návodu.

Název výrobku	Popis	Rozměr (v mm)	Tloušťka (v mm)	Cena Kč/ks	Cena vč. 21% DPH	Barva	AX Kód	Pozn.
Rhombus Betternit	hladký povrch	400 x 440	5,2	72,00	87,12	černá	420 000 52	MTO
						grafitová	420 000 50	MTO
				73,00	88,33	šedá	420 000 48	MTO
						hnědá	420 000 56	MTO
						červená	420 000 54	MTO



Orientační hmotnost	Spotřeba materiálu	Balení	Hmotnost na paletě	Spojovací materiál Hřebík konvexní
1,9 kg	8,9 - 10,1 ks/m ²	600 ks/pal	1 140 kg/pal	471 200 07 471 200 08
1,9 kg				
1,9 kg				
1,9 kg				
1,9 kg				

Rhombus šablona

Materiál: vláknocement
Třída reakce na oheň: A2-s1, do dle ČSN EN 13501-1

Střešní krytina Rhombus šablona je výrobek na bázi cementu, buničiny a umělých vláken. Používá se pro zastřešení obytných a průmyslových objektů a na obklady fasád a štítů. Krytina má speciální třístupňovou povrchovou úpravu. Rubová strana krytiny se voskuje. Tvrdý, otěruvzdorný, trvanlivý povrch odolává povětrnostním vlivům.

Bezpečný sklon střešní krytiny Rhombus šablona je 25° pro klimatickou oblast K1-K2, v podmínkách větší klimatické zátěže je bezpečný sklon 40° (K3). Přesnější podmínky lze nalézt v montážním návodu.

Název výrobku	Popis	Rozměr (v mm)	Tloušťka (v mm)	Cena Kč/ks	Cena vč. 21% DPH	Barva	AX Kód	Pozn.
Rhombus šablona Betternit	hladký povrch	400 x 440	5,2	66,00	79,86	černá	420 000 53	MTO
						grafitová	420 000 51	MTO
				67,00	81,07	červená	420 000 55	MTO
						šedá	420 000 49	MTO
						hnědá	420 000 57	MTO

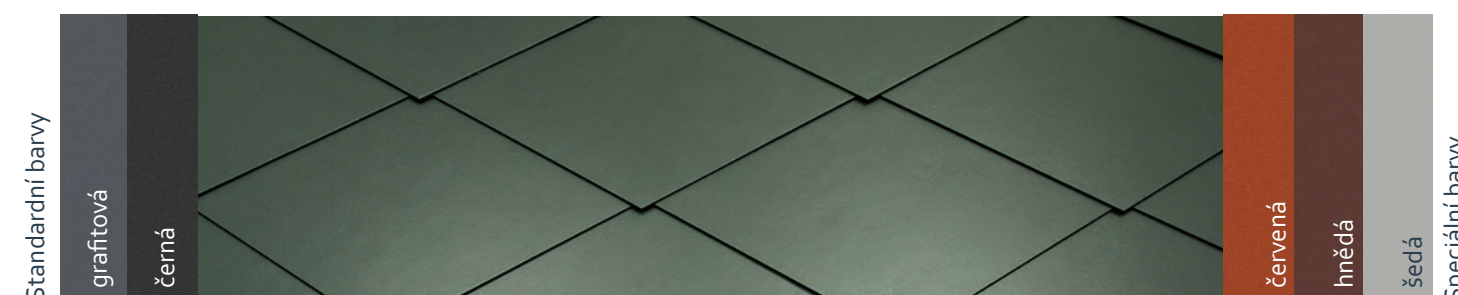

Orientační hmotnost	Spotřeba materiálu	Balení	Hmotnost na paletě	Spojovací materiál Hřebík konvexní
1,75 kg	8,9 - 10,1 ks/m ²	600 ks/pal	1 050 kg/pal	471 200 07 471 200 08
1,75 kg				
1,75 kg				
1,75 kg				
1,75 kg				

Název výrobku	Rozměr (v mm)	Tloušťka (v mm)	Cena Kč/ks	Cena vč. 21% DPH	Barva	AX Kód	Pozn.
Čtverec	600 x 600	4	111,00	134,31	černá	420 001 17	MTO
					grafitová	420 001 16	MTO
			113,00	136,76	červená	420 001 18	MTO









Orientační hmotnost	Materiál	Použití
3 kg	vláknocement	Čtverec je určen jako doplněk ke skládané střešní krytině, který se používá na ukončení krytiny v kraji střechy a úžlabí.
3 kg	vláknocement	Krytina má speciální třístupňovou povrchovou úpravu. Rubová strana krytiny se voskuje.
3 kg	vláknocement	

Skládaná krytina - spojovací materiál

Název výrobku		Rozměr (v mm)	Materiál	Cena Kč Balení	Cena vč. 21% DPH
Hřebíky do krytiny krátké		Ø9 x Ø 2,8 x 32	měď	3200,00	3872,00
		Ø9 x Ø3 x 32	pozink	390,00	471,90
Hřebíky do krytiny dlouhé		Ø9 x Ø2,8 x 37	měď	1900,00	2299,00
		Ø9 x Ø3 x 37	pozink	390,00	471,90
Vichrové spony drátové krátké		Ø 2 x 20	měď	2200,00	2662,00
		Ø2 x 20	pozink	366,00	442,86
Vichrové spony drátové dlouhé		Ø2 x 29	pozink	420,00	508,20
Vichrové spony talířové krátké		Ø2 x 20	měď	1800,00	2178,00
Vichrové spony talířové dlouhé		Ø 2 x 30	měď	2100,00	2541,00
Háčky natloukací použití tam, kde nelze háček zavěsit na lať		Ø 3 x 100	(INOX)	2060,00	2492,60
		Ø3 x 120	(INOX)	2448,00	2962,08
		Ø3 x 150	(INOX)	2792,00	3378,32
Háčky zavěšovací pro lať tl. 30 mm		Ø3x 100 x 30	(INOX)	2660,00	3225,86
		Ø 3 x 120 x 30	(INOX)	2899,00	3507,79
		Ø3 x 150 x 30	(INOX)	3159,00	3822,39
Háčky zavěšovací pro lať tl. 40 mm		Ø 3 x 100 x 40	(INOX)	1930,00	2335,3
		Ø3 x 120 x 40	(INOX)	2282,00	2761,72
		Ø3 x 150 x 40	(INOX)	2500,00	3025,00

Balení	Barva	AX Kód	Pozn.	Použití
5 kg (2 562 ks/bal)	měděná	471 200 12		Montáž skládané střešní krytiny Betternit a Dominant
3 kg (1 460 ks/bal)	pozink	471 200 04		
3 kg (1 310 ks/bal)	měděná	471 200 07		Montáž skládané střešní krytiny Horal, Rhombus a Rhombus šablona
3 kg (1 398 ks/bal)	pozink	471 200 08		
1 000 ks (2,2 kg/bal)	měděná	471 400 02		Montáž skládané střešní krytiny Betternit a Dominant
1 000 ks (2,2 kg/bal)	pozink	471 400 10		
1 000 ks (2,4 kg/bal)	pozink	471 400 05		Montáž skládané střešní krytiny Horal
1 000 ks (1,75 kg/bal)	měděná	471 400 03		Montáž skládané střešní krytiny Betternit a Dominant
1 000 ks (2,1 kg/bal)	měděná	471 400 09		Montáž skládané střešní krytiny Horal
500 ks (4,7 kg/bal)	černá	471 100 18		Montáž skládané střešní krytiny Dánský obdélník, Anglický obdélník, Bravan
500 ks (5,6 kg/bal)	černá	471 100 23		
500 ks (6,1 kg/bal)	černá	471 100 24	MTO	
500 ks (4,7 kg/bal)	černá	471 100 19		Montáž skládané střešní krytiny Dánský obdélník, Anglický obdélník, Bravan
500 ks (5,6 kg/bal)	černá	471 100 21	MTO	
400 ks (6,1 kg/bal)	černá	471 100 26	MTO	
300 ks (4,9 kg/bal)	černá	471 100 20		Montáž skládané střešní krytiny Dánský obdélník, Anglický obdélník, Bravan
300 ks (5,8 kg/bal)	černá	471 100 22		
300 ks (6,3 kg/bal)	černá	471 100 25	MTO	

Skládaná krytina - příslušenství

Název výrobku	Rozměr (v mm)	Materiál	Cena Kč Jednotka	Cena vč. 21% DPH	
Hřebenáč kónický malý		400 x 120	vláknocement	168,00	203,28
			vláknocement		
			vláknocement		
			vláknocement		
			vláknocement		
Příchytky hřebenáče		16 x 75	nerez	1136,00	1374,56
Rozbočovací hřebenáč		300 x 300	laminát	574,00	694,54
			laminát		
			laminát		
			laminát		
			laminát		
Ukončení hřebenáče		130 x 120	laminát	459,00	555,39
			laminát		
			laminát		
			laminát		
			laminát		
Hřebenáč kónický velký (pro skládanou krytinu)		480 x 230	vláknocement	177,00	214,17
			vláknocement		
			vláknocement		
			vláknocement		
			vláknocement		
Příchytky hřebenáče		19 x 155	hliník	840,00	1016,40
Rozbočovací hřebenáč		400 x 400	laminát	574,00	694,54
			laminát		
			laminát		
			laminát		
			laminát		
Ukončení hřebenáče		170 x 230	laminát	520,00	629,20
			laminát		
			laminát		
			laminát		
			laminát		

Balení	Barva	AX Kód	Použití	
20 ks (0,85 kg/ks)	černá	460 400 04	Na krytí hřebene a nároží střechy (3ks/bm)	
20 ks (0,85 kg/ks)	grafitová	460 400 03		
20 ks (0,85 kg/ks)	hnědá	460 400 06		
20 ks (0,85 kg/ks)	šedá	460 400 02		
20 ks (0,85 kg/ks)	červená	460 400 05		
100ks (0,8 kg/bal)	nerez	471 902 86	Přípevnění kónického hřebenáče malého.	
volně (0,3 kg/ks)	černá	471 000 02	MTO	Na krytí hřebene a nároží střechy
volně (0,3 kg/ks)	grafitová	471 000 01	MTO	
volně (0,3 kg/ks)	šedá	471 000 00	MTO	
volně (0,3 kg/ks)	hnědá	471 000 04	MTO	
volně (0,3 kg/ks)	červená	471 000 03	MTO	
volně (0,2 kg/ks)	černá	471 000 17	MTO	K ukončení hřebene a nároží střechy
volně (0,2 kg/ks)	grafitová	471 000 16	MTO	
volně (0,2 kg/ks)	hnědá	471 000 19	MTO	
volně (0,2 kg/ks)	šedá	471 000 15	MTO	
volně (0,2 kg/ks)	červená	471 000 18	MTO	
15 ks (1,35 kg/ks)	černá	460 400 19	Na krytí hřebene a nároží střechy (2,5ks/bm)	
15 ks (1,35 kg/ks)	grafitová	460 400 18		
15 ks (1,35 kg/ks)	hnědá	460 400 21		
15 ks (1,35 kg/ks)	šedá	460 400 17		
15 ks (1,35 kg/ks)	červená	460 400 20		
50 ks (3,5 kg/bal)	hnědá	471 902 87	Přípevnění kónického hřebenáče velkého	
volně (0,4 kg/ks)	černá	471 000 07	MTO	Na krytí hřebene a nároží střechy
volně (0,4 kg/ks)	grafitová	471 000 06	MTO	
volně (0,4 kg/ks)	hnědá	471 000 09	MTO	
volně (0,4 kg/ks)	šedá	471 000 05	MTO	
volně (0,4 kg/ks)	červená	471 000 08	MTO	
volně (0,25 kg/ks)	černá	471 000 12	MTO	Ukončení hřebene a nároží střechy
volně (0,25 kg/ks)	grafitová	471 000 11	MTO	
volně (0,25 kg/ks)	hnědá	471 000 14	MTO	
volně (0,25 kg/ks)	šedá	471 000 10	MTO	
volně (0,25 kg/ks)	červená	471 000 13	MTO	



Název výrobku	Rozměr (v mm)	Materiál	Cena Kč Jednotka	Cena vč. 21% DPH	
Rozbočovací hřebenáč		Ø320 mm	plast	960,00	1161,60
			plast		
			plast		
			plast		
			plast		
Držák hřebenové latě		30	pozink	30,50	36,91
Větrací pás pod hřebenáče		180 x 60 x 1 000	plast	292,00	353,32
Ventilační prostup fólií		Ø 100 mm	plast	154,00	186,34
Opravná barva		0,7 kg/ks		433,00	523,45
Ochranný pás proti ptákům		80 x 5 m	plast	203,00	245,63
Větrací hlavice Oriko Česká šablona kapacita 100 cm ² /ks		400 x 400	vláknocement	865,00	1046,65
			vláknocement		
			vláknocement		
			vláknocement		
			vláknocement		
Větrací hlavice Oriko obdélníky kapacita 100 cm ² /ks		600 x 300	vláknocement	865,00	1046,65
			vláknocement		
			vláknocement		
Větrací hlavice Oriko Rhombus šablona kapacita 100 cm ² /ks		400 x 440	vláknocement	980,00	1185,80
			vláknocement		
			vláknocement		
			vláknocement		
			vláknocement		
Větrací hlavice Oriko Rhombus (pro krytí zprava doleva) kapacita 100 cm ² /ks		400 x 440	vláknocement	980,00	1185,80
			vláknocement		
			vláknocement		
			vláknocement		
			vláknocement		

Balení	Barva	AX Kód	Pozn.	Použití
volně (0,35 kg/ks)	černá	471 000 29	MTO	K ukončení vrcholu hřebene stanové střechy
volně (0,35 kg/ks)	grafitová	CZ4710002	MTO	
volně (0,35 kg/ks)	hnědá	CZ4710003	MTO	
volně (0,35 kg/ks)	šedá	CZ4710004	MTO	
volně (0,35 kg/ks)	červená	CZ4710005	MTO	
volně (0,14 kg/ks)	pozink	471 900 07	MTO	Na krytí hřebene a nároží střechy
30 ks (18 kg/bal)	černá	471 902 39		Odvětrání hřebene a nároží střechy
volně (0,15 kg/ks)		470 300 60	MTO	K prostupu potrubí fólií, 10 - 75cm ²
volně (0,7 kg/ks)	černá	472 500 64		Nátěr řezaných hran šablony
volně (0,7 kg/ks)	grafitová	472 501 17		
volně (0,7 kg/ks)	šedá	472 500 60		
volně (0,7 kg/ks)	červená	472 500 61		
volně (0,7 kg/ks)	hnědá	472 500 62		
48 rolí (20 kg/bal)	černá	471 901 90		K zakrytí otevřených míst na okraji střechy, proti vletávání ptáků do prostoru mezi krytinou a hydroizolační fólií.
5 ks (1,5 kg/ks)	černá	471 300 63		K větrání prostoru pod krytinou
5 ks (1,5 kg/ks)	grafitová	471 300 62		
5 ks (1,5 kg/ks)	hnědá	471 300 65		
5 ks (1,5 kg/ks)	šedá	471 300 61		
5 ks (1,5 kg/ks)	červená	471 300 64		
5 ks (1,8 kg/ks)	černá	471 300 36		K větrání prostoru pod krytinou
5 ks (1,8 kg/ks)	grafitová	471 300 35		
5 ks (1,8 kg/ks)	červená	471 300 37	MTO	
5 ks (2,2 kg/ks)	černá	471 902 10	MTO	K větrání prostoru pod krytinou
5 ks (2,2 kg/ks)	grafitová	471 902 68	MTO	
5 ks (2,2 kg/ks)	hnědá	CZ 471902	MTO	
5 ks (2,2 kg/ks)	šedá	471 903 31	MTO	
5 ks (2,2 kg/ks)	červená	471 902 12	MTO	
5 ks (2,2 kg/ks)	černá	471 902 09	MTO	K větrání prostoru pod krytinou
5 ks (2,2 kg/ks)	grafitová	471 902 08	MTO	
5 ks (2,2 kg/ks)	hnědá	471 903 67	MTO	
5 ks (2,2 kg/ks)	šedá	CZ471903	MTO	
5 ks (2,2 kg/ks)	červená	471 902 11	MTO	



Název výrobku	Rozměr (v mm)	Materiál	Cena Kč Jednotka	Cena vč. 21% DPH
Větrací hlavice LG 200 Česká šablona kapacita 200 cm ² /ks	400 x 400	plast	1460,00	1766,60
		plast		
		plast		
		plast		
		plast		
Větrací hlavice LG 200 obdélníky kapacita 200 cm ² /ks	600 x 300	plast	1460,00	1766,60
		plast		
Ventilační prostup SL Česká šablona	Ø 110 x 400 x 400	plast	1815,00	2196,15
		plast		
		plast		
		plast		
		plast		
Ventilační prostup SL obdélníky	Ø 110 x 600 x 300	plast	1815,00	2196,15
		plast		
		plast		
Pružná ventilační hadice pro ventilační prostup SL	Ø 110, Ø 70	plast	790,00	955,90
Ventilační prostup Ø 160 mm Česká šab- lona	Ø 160 x 400 x 400	plast	2679,00	3241,59
		plast		
		plast		
		plast		
		plast		
Ventilační prostup Ø 160 mm obdélníky	Ø 160 x 600 x 300	plast	2679,00	3241,59
		plast		
Anténní prostory AZ 16 Česká šablona	Ø 60 x 400 x 400	plast	1540,00	1863,40
		plast		
		plast		
		plast		
		plast		
Anténní prostory AZ 16 obdélníky	Ø 60 x 600 x 300	plast	1540,00	1863,40
		plast		
		plast		
Prostup pro turbokotel 130, Česká šablona, pro sklon střechy 35° - 45°	Ø 130 x 400 x 400	laminát	1278,00	1546,38

Balení	Barva	AX Kód	Pozn.	Použití
10 ks (1,2 kg/ks)	černá	471 300 57		K větrání prostoru pod krytinou
10 ks (1,2 kg/ks)	grafitová	471 300 56	MTO	
10 ks (1,2 kg/ks)	hnědá	471 300 59		
10 ks (1,2 kg/ks)	šedá	471 300 55	MTO	
10 ks (1,2 kg/ks)	červená	471 300 58	MTO	
10 ks (1,2 kg/ks)	černá	471 300 29	MTO	K větrání prostoru pod krytinou
10 ks (1,2 kg/ks)	grafitová	471 300 28	MTO	
4 ks (1,2 kg/ks)	černá	471 300 42		K větrání sanity
4 ks (1,2 kg/ks)	grafitová	471 300 41		
4 ks (1,2 kg/ks)	hnědá	471 300 44	MTO	
4 ks (1,2 kg/ks)	šedá	471 300 40		
4 ks (1,2 kg/ks)	červená	471 300 43		
4 ks (1,2 kg/ks)	černá	471 300 16		K větrání sanity
4 ks (1,2 kg/ks)	grafitová	471 300 15		
4 ks (1,2 kg/ks)	červená	471 300 17	MTO	
volně (1 kg/ks)		470 300 07		K napojení větracího prostupu SL na potrubí
volně (1,3 kg/ks)	černá	470 300 63	MTO	K větrání sanity
volně (1,3 kg/ks)	grafitová	470 300 62		
volně (1,3 kg/ks)	hnědá	470 302 42	MTO	
volně (1,3 kg/ks)	šedá	470 300 61	MTO	
volně (1,3 kg/ks)	červená	470 300 64	MTO	
volně (1,3 kg/ks)	černá	471 300 32	MTO	K větrání sanity
volně (1,3 kg/ks)	grafitová	471 300 31	MTO	
volně (1,3 kg/ks)	červená	471 300 33	MTO	
volně (0,7 kg/ks)	černá	471 300 52	MTO	K prostupu tyče antény
volně (0,7 kg/ks)	grafitová	471 300 51	MTO	
volně (0,7 kg/ks)	hnědá	471 300 54	MTO	
volně (0,7 kg/ks)	šedá	471 300 50	MTO	
volně (0,7 kg/ks)	červená	471 300 53	MTO	
volně (0,7 kg/ks)	černá	471 300 26	MTO	K prostupu tyče antény
volně (0,7 kg/ks)	grafitová	471 300 25	MTO	
volně (0,7 kg/ks)	červená	471 300 27	MTO	
volně (0,5 kg/ks)	černá	471 300 68	MTO	K prostupu potrubí

Barevné provedení příslušenství nemusí přesně odpovídat baně krytiny a v průběhu životnosti se může měnit.



Název výrobku	Rozměr (v mm)	Materiál	Cena Kč Jednotka	Cena vč. 21% DPH
Větrací hlavice Oriko Česká šablona pro postup instalací k solárním panelům	400 x 400	vláknocement	865,00	1046,65
		vláknocement		
		vláknocement		
		vláknocement		
		vláknocement		
Výlez na střechu otvor 600 x 600 mm, pro skládanou střešní krytinu	900 x 1 150	hliník	2832,00	3426,72
		hliník	3090,00	3738,90
		hliník		
		hliník		
		měď	6127,00	7413,67
Zábradlí ke stoupací plošině - výška zábradlí 1 100 mm	250 x 800	kov	3800,00	4598,00
		kov	4595,00	5559,95
		kov	4595,00	5559,95
Zábradlí ke stoupací plošině - výška zábradlí 1 100 mm	250 x 1 200	kov	4474,00	5413,54
		kov	4717,00	5707,57
		kov	4717,00	5707,57
Zábradlí ke stoupací plošině - výška zábradlí 1 100 mm	250 x 2 000	kov	4717,00	5707,57
		kov	5157,00	6239,00
		kov	5157,00	6239,00
Stoupací plošina	250 x 800	kov	939,50	1136,80
		kov	1123,00	1358,83
		kov		
Stoupací plošina	250 x 1 200	kov	1440,00	1742,40
		kov	1606,00	1943,26
		kov	2166,00	2620,86
kov	2699,00	3265,79		
Vzpěra pro stoupací plošinu	300 x 250	kov	750,00	907,50
		kov	913,00	1104,73
		kov		
Spojka stoupací plošiny	100 x 300	kov	230,00	278,30
Stupačka (komplet)	280 x 170	kov	1122,00	1357,62
		kov	1333,00	1612,93
		kov		

Balení	Barva	AX Kód	Pozn.	Použití
5 ks (1,5 kg/ks)	černá	471 300 63		Pozn.: Větrací hlavice pro ostatní typy krytin naleznete na str. 16 Použití: Vstupní mřížka se odstříhne
5 ks (1,5 kg/ks)	grafitová	471 300 62		
5 ks (1,5 kg/ks)	hnědá	471 300 65		
5 ks (1,5 kg/ks)	šedá	471 300 61		
5 ks (1,5 kg/ks)	červená	471 300 64		
volně (6,5 kg/ks)		471 500 09	MTO	Montáž skládané střešní krytiny
volně (6,5 kg/ks)	černá	471 500 12	MTO	
volně (6,5 kg/ks)	červená	471 500 13	MTO	
volně (6,5 kg/ks)	šedá	471 500 10	MTO	
volně (6,5 kg/ks)	hnědá	471 500 14	MTO	
volně (6,5 kg/ks)		471 500 08	MTO	
sestava (10,1 kg/bal)	pozink	471 901 88	MTO	Bezpečnostní zábradlí ke stoupací plošině
sestava (10,1 kg/bal)	černá	471 901 89	MTO	
sestava (10,1 kg/bal)	červená	471 903 81	MTO	
sestava (10,1 kg/bal)	pozink	471 901 66	MTO	Bezpečnostní zábradlí ke stoupací plošině
sestava (10,1 kg/bal)	černá	471 901 65	MTO	
sestava (10,1 kg/bal)	červená	471 903 83	MTO	
sestava (11 kg/bal)	pozink	471 901 82	MTO	Bezpečnostní zábradlí ke stoupací plošině
sestava (11 kg/bal)	černá	CZ471902	MTO	
sestava (11 kg/bal)	červená	471 903 82	MTO	
volně (4 kg/ks)	pozink	471 901 67	MTO	Stoupací plošiny jsou určeny k pohybu po střešní ploše
volně (4 kg/ks)	černá	471 901 68		
volně (4 kg/ks)	červená	471 901 69	MTO	
volně (6 kg/ks)	pozink	471 901 78		Stoupací plošiny jsou určeny k pohybu po střešní ploše
volně (6 kg/ks)	černá	471 901 79	MTO	
volně (6 kg/ks)	červená	471 901 80	MTO	
volně (10 kg/ks)	pozink	471 901 84	MTO	Stoupací plošiny jsou určeny k pohybu po střešní ploše
volně (10 kg/ks)	černá	471 901 86	MTO	
volně (10 kg/ks)	červená	471 901 87	MTO	
volně (2 kg/ks)	pozink	471 901 70	MTO	Pro připevnění stoupací plošiny k univerzální kovové šabloně
volně (2 kg/ks)	černá	471 901 71		
volně (2 kg/ks)	červená	471 901 72		
2 ks (0,2 kg/ks)	pozink	471 901 85	MTO	Spojování několika plošin do jednoho celku (2 ks na spoj), cena za pár
volně (2,5 kg/bal)	pozink	471 901 73	MTO	Stupačky jsou určeny k pohybu po střešní ploše. Komplet obsahuje vzpěru a stupačku. Nezahrnuje kovovou šablonu.
volně (2,5 kg/bal)	černá	471 901 74		
volně (2,5 kg/bal)	červená	471 901 75	MTO	

Barevné provedení příslušenství nemusí přesně odpovídat barvě krytiny a v průběhu životnosti se může měnit.



Název výrobku	Rozměr (v mm)	Materiál	Cena Kč Jednotka	Cena vč. 21% DPH
Česká šablona univerzální	400 x 400	kov	800,00	968,00
		kov		
		kov		
		kov		
		kov		
Obdélník univerzální	600 x 300	kov	845,00	1022,45
		kov		
		kov		
Rhombus univerzální	400 x 440	kov	845,00	1022,45
		kov		
		kov		
		kov		
		kov		
Rhombus šablona univerzální	400 x 440	kov	845,00	1022,45
		kov		
		kov		
		kov		
		kov		
Držák pro solární panely	200 x 60	kov	275,00	332,75

Balení	Barva	AX Kód	Pozn.	Použití
volně (1,9 kg/ks)	černá	471 902 05		Základna pro všechny typy držáků a vzpěr
volně (1,9 kg/ks)	grafitová	471 902 04		
volně (1,9 kg/ks)	hnědá	471 902 07	MTO	
volně (1,9 kg/ks)	šedá	471 902 03		
volně (1,9 kg/ks)	červená	471 902 06		
volně (2,3 kg/ks)	černá	471 901 99		Základna pro všechny typy držáků a vzpěr
volně (2,3 kg/ks)	grafitová	471 901 98		
volně (2,3 kg/ks)	červená	471 902 00	MTO	
volně (2 kg/ks)	černá	471 300 74	MTO	Základna pro všechny typy držáků a vzpěr
volně (2 kg/ks)	grafitová	471 301 02	MTO	
volně (2 kg/ks)	hnědá	CZ471301	MTO	
volně (2 kg/ks)	šedá	CZ471302	MTO	
volně (2 kg/ks)	červená	471 300 81	MTO	
volně (2 kg/ks)	grafitová	471 300 89	MTO	
volně (2 kg/ks)	hnědá	CZ471302	MTO	
volně (2 kg/ks)	šedá	471 301 05	MTO	Základna pro všechny typy držáků a vzpěr
volně (2 kg/ks)	černá	471 300 82	MTO	
volně (2 kg/ks)	červená	471 301 09	MTO	
volně (0,7kg/ks)	černá	471 901 92	MTO	Doplňky určené pro uchycení solárních kolektorů a fotovoltaických panelů

Barevné provedení příslušenství nemusí přesně odpovídat barvě krytiny a v průběhu životnosti se může měnit.

Komplety sněhových zachytávačů



Komplet lopatkového zachytávače
Příslušné položky kompletu naleznete
na str. 24 tohoto ceníku.



Komplet mřížového zachytávače
Příslušné položky kompletu naleznete
na str. 24 tohoto ceníku.



Komplet tyčového zachytávače
Příslušné položky kompletu naleznete
na str. 24 tohoto ceníku.



CEMBRIT

Komplety sněhových zachytávačů se montují
na univerzální šablonu.

Příslušenstvím ke kompletu mřížového
zachytávače je mřížová zábrana.

Příslušenstvím tyčového zachytávače
jsou tyče, případně spojky a koncovky tyčí
sněhové zábrany.



Název výrobku	Rozměr (v mm)	Materiál	Cena Kč Jednotka	Cena vč. 21% DPH
Univerzální držák pro sněhové zábrany (součást kompletu, viz. vyobrazení str. 22)	196 x 30 x 220	kov	387,00	468,27
		kov		
		kov		
Držák mřížové zábrany (součást kompletu, viz. vyobrazení str. 22)	68 x 35 x 32	kov	135,00	163,35
		kov		
		kov		
Mřížová zábrana (včetně spojovací svorky)	200 x 2 000	kov	1415,00	1712,15
		kov		
		kov		
Lopatka (součást kompletu, viz. vyobrazení str.22)	90 x 2,5 x 250	kov	173,00	209,33
		kov		
		kov		
Držák pro dřevěnou kulatinu	Ø 130	kov	470,00	568,70
Držák pro tyčovou zábranu (součást kompletu, viz. vyobrazení str. 23)	Ø 20	kov	145,00	175,45
		kov		
		kov		
Tyč sněhové zábrany	Ø 20 x 2 000	kov	624,00	755,04
		kov		
Spojka pro tyč sněhové zábrany	Ø 25 x 80	kov	135,00	163,35
		kov		
Koncovka pro tyč sněhové zábrany	Ø 25 x 50	kov	112,00	135,52
		kov		
Sněhový hák A 400	400	kov	40,00	48,40
		kov		
		kov		
Sněhový hák E 520	520	kov	49,50	59,90
		kov		

Balení	Barva	AX Kód	Pozn.	Použití
volně	šedá	471 903 90	MTO	Sněhové zábrany jsou určeny k zachycení sněhu
volně	černá	471 903 76	MTO	
volně	červená	471 903 88	MTO	
volně	šedá	471 903 91	MTO	Sněhové zábrany jsou určeny k zachycení sněhu Uvedená cena je cena za pár.
volně	černá	471 903 79	MTO	
volně	červená	471 903 86	MTO	
volně (3,3 kg/ks)	šedá	471 903 92	MTO	Sněhové zábrany jsou určeny k zachycení sněhu
volně (3,3 kg/ks)	černá	471 901 47	MTO	
volně (3,3 kg/ks)	červená	471 901 48	MTO	
volně	šedá	CZ471321	MTO	Sněhové zábrany jsou určeny k zachycení sněhu
volně	černá	471 903 77	MTO	
volně	červená	CZ471317	MTO	
volně (1 kg/ks)	černá	471 901 53	MTO	Sněhové zábrany jsou určeny k zachycení sněhu
volně	šedá	CZ471322	MTO	Sněhové zábrany jsou určeny k zachycení sněhu
volně	černá	471 903 78	MTO	
volně	červená	CZ471320	MTO	
volně (1,8 kg/ks)	šedá	CZ471323	MTO	Sněhové zábrany jsou určeny k zachycení sněhu
volně (1,8 kg/ks)	černá	471 900 64		
volně (0,15 kg/bal)	šedá	CZ471324	MTO	Sněhové zábrany jsou určeny k zachycení sněhu
volně (0,15 kg/bal)	černá	471 901 45		
volně (0,1 kg/bal)	šedá	CZ471325	MTO	Sněhové zábrany jsou určeny k zachycení sněhu
volně (0,1 kg/bal)	černá	471 901 15	MTO	
volně (0,1 kg/ks)	grafitová	471 100 09		Pro krytinu Česká šablona, Rhombus, Rhombus šablona
volně (0,1 kg/ks)	červená	471 100 10	MTO	
volně (0,1 kg/ks)	hnědá	471 100 11	MTO	
volně (0,1 kg/ks)	grafitová	471 100 12	MTO	Pro krytinu Anglický a Dánský obdélník
volně (0,1 kg/ks)	červená	471 100 13	MTO	

Barevné provedení příslušenství nemusí přesně odpovídat barvě krytiny a v průběhu životnosti se může měnit.



Název výrobku	Rozměr (v mm)	Materiál	Cena Kč Jednotka	Cena vč. 21% DPH
Držák hromosvodu na latě	 130/25 x 200	kov	75,00	90,75
Držák hromosvodu pod hřebenáč	 110/25 x 300	kov	78,00	94,38
Hřebenový držák hromosvodu	 230 x 100	kov	93,00	112,53
	120 x 60	kov	83,00	100,43
Pákové nůžky - délka stříhu 610 mm (konstrukce ocel)	 850 x 260	ocel	17251,00	20873,71
Nůžky na krytinu MAT COUP s děrovačem	 320 x 100	ocel	3750,00	4537,50

Balení	Barva	AX Kód	Pozn.	Použití
volně (0,4 kg/ks)	pozink	471 901 56	MTO	Pro skládanou střešní krytinu
volně (0,4 kg/ks)	pozink	471 901 55	MTO	Pro skládanou střešní krytinu
volně (0,3 kg/ks)	pozink	471 901 58	MTO	Pro kónický hřebenáč 480 x 230 mm
volně (0,2 kg/ks)	pozink	471 901 57	MTO	Pro kónický hřebenáč 400 x 120 mm
volně (20 kg/ks)	nátěr	471 300 77	MTO	Pro montáž skládané krytiny
volně (0,9 kg/ks)		471 300 76	MTO	Pro montáž skládané krytiny

Přehled typů skládané krytiny

Česká šablona
Betternit, Horal

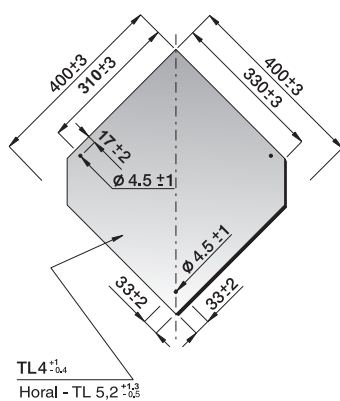

Rhombus šablona
Betternit

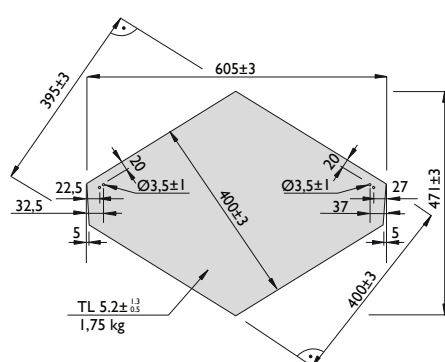

Rhombus
Betternit

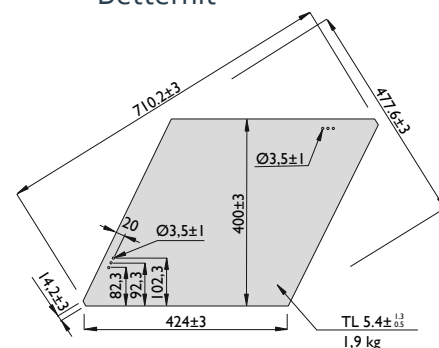

Bravan
Dominant

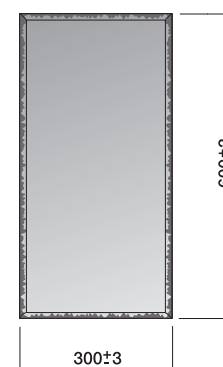

Dánský obdélník
Betternit, Horal

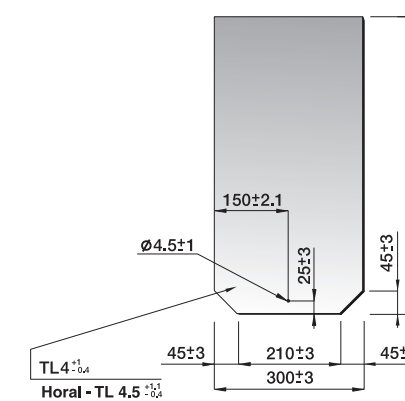

Anglický obdélník
Betternit

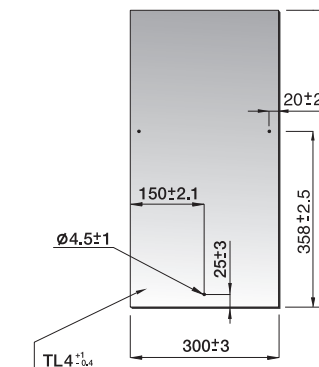

CEMIBRIT

CEMBRIT

Vlnitá krytina

Kvalitní, lehká a přesto pevná střešní krytina
s jednoduchou a rychlou montáží.





Vlnitá krytina A5

Materiál: vláknocement
Třída reakce na oheň: A1 dle ČSN EN 13501-1
Povrchová úprava: akrylátová barva

Vláknocementová vlnitá střešní krytina je výrobek na bázi cementu a křemičitých přísad armovaný organickými a syntetickými vlákny. Používá se pro zastřešení zemědělských, obytných a průmyslových objektů a na obklady fasád a štítů. Vlnitá střešní krytina se vyrábí v přírodní šedé barvě nebo je opatřena barevnou akrylátovou barvou, která se aplikuje na barvicí lince za řízených technologických podmínek. Vlnitá střešní krytina je nejvhodnější pro velké střešní plochy. Je vyráběna ve velkých plošných rozměrech, které ji ve spojení s nízkou hmotností činí optimální pro snadnou a rychlou montáž. Krytina zaručuje střechám staveb dlouhou životnost. Bezpečný sklon vlnité střešní krytiny je 15°, minimální sklon střešní krytiny je 10°. Ve sklonu mezi 10° - 15° se používá těsnící páska.

Název výrobku	Rozměr (v mm)	Tloušťka (v mm)	Cena Kč/ks	Cena vč. 21% DPH	AX Kód	Barva
A5 - 1 250	1 250 x 918	6	351,00	424,71	413 000 02	přírodní šedá
			437,00	528,77	413 000 00	černá
			437,00	528,77	413 000 01	mokka
			479,00	579,59	413 000 04	cihlová
A5 - 2 500	2 500 x 918	6	479,00	579,59	413 000 03	červená
			701,00	848,21	413 000 07	přírodní šedá
			875,00	1058,75	413 000 05	černá
			875,00	1058,75	413 000 06	mokka
			956,00	1156,76	413 000 10	cihlová
			956,00	1156,76	413 000 09	červená

Vlnitá krytina B8

Materiál: vláknocement
Třída reakce na oheň: A1 dle ČSN EN 13501- barevné desky A2-S1,do
Povrchová úprava: akrylátová barva

Vláknocementová vlnitá střešní krytina je výrobek na bázi cementu a křemičitých přísad armovaný organickými a syntetickými vlákny. Používá se pro zastřešení zemědělských, obytných a průmyslových objektů a na obklady fasád a štítů. Vlnitá střešní krytina se vyrábí v přírodní šedé barvě nebo je opatřena barevnou akrylátovou barvou, která se aplikuje na barvicí lince za řízených technologických podmínek. Vlnitá střešní krytina je nejvhodnější pro velké střešní plochy. Je vyráběna ve velkých plošných rozměrech, které ji ve spojení s nízkou hmotností činí optimální pro snadnou a rychlou montáž. Krytina zaručuje střechám staveb dlouhou životnost. Bezpečný sklon vlnité střešní krytiny je 15°, minimální sklon střešní krytiny je 10°. Ve sklonu mezi 10° - 15° se používá těsnící páska.

Název výrobku	Rozměr (v mm)	Tloušťka (v mm)	Cena Kč/ks	Cena vč. 21% DPH	AX Kód	Barva
B8 - 1 250	1 250 x 1 020	6	365,00	441,65	410 000 09	přírodní šedá
			454,00	549,34	410 000 07	černá
			454,00	549,34	410 000 11	cihlová
			495,00	598,95	410 000 08	mokka
B8 - 2 500	2 500 x 1 020	6	495,00	598,95	410 000 10	červená
			730,00	883,30	410 000 91	přírodní šedá
			907,00	1097,47	410 000 89	černá
			907,00	1097,47	410 000 93	cihlová
			989,06	1196,69	410 000 90	mokka
			989,06	1196,69	410 000 92	červená



Pozn.	Orientační hmotnost	Spotřeba materiálu	Balení	Hmotnost na paletě	Spojovací materiál			
					Šroub do dřeva (komplet)	Samořezný šroub do dřeva	Samořezný šroub do oceli	Háky + komplet
MTO	13,95 kg	1,09 ks/m ²	80 ks/pal	1 116 kg/pal	470 500 83			
MTO					470 502 14			470 502 25
MTO					470 502 15	470 502 04		470 502 26
MTO					470 502 18	470 502 06		470 100 05
					470 502 16	470 502 10	470 501 78	470 100 04
					470 502 17	470 502 07		470 100 06
MTO	27,90 kg	0,49 ks/m ²	80 ks/pal	2 232 kg/pal	470 502 19	470 502 08		470 100 07
					470 502 20			

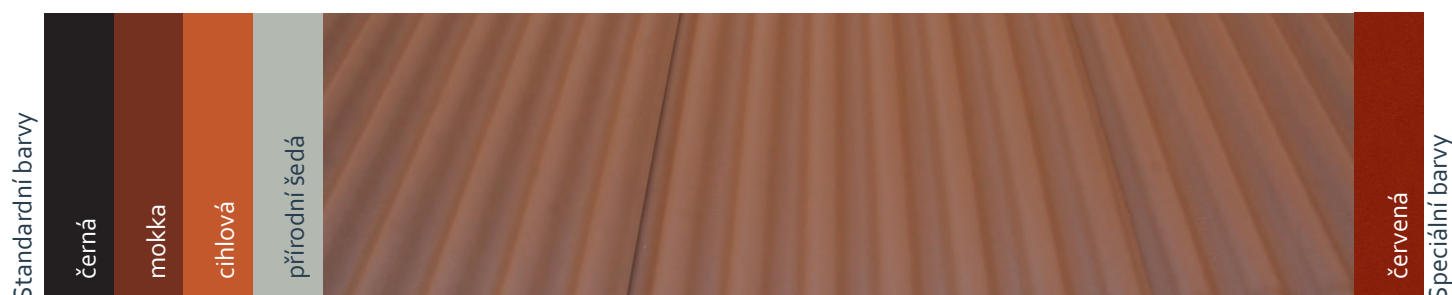

Pozn.	Orientační hmotnost	Spotřeba materiálu	Balení	Hmotnost na paletě	Spojovací materiál		
					Šroub do dřeva (komplet)	Samořezný šroub do dřeva	Háky + komplet
MTO	14,94 kg	1 ks/m ²	100 ks/pal	1 495 kg/pal	470 501 00		
MTO					470 502 14		
MTO					470 502 15	470 501 94	470 502 25
MTO					470 502 18	470 501 96	470 502 26
					470 502 00		470 100 05
					470 502 16	470 501 97	470 100 04
MTO	29,87 kg	0,47 ks/m ²	50 ks/pal	1 495 kg/pal	470 502 17	470 501 98	470 100 06
MTO					470 502 19		470 100 07
MTO							

Vlnitá krytina A6

Materiál: vláknocement
Třída reakce na oheň: A1 dle ČSN EN 13501-1
Povrchová úprava: akrylátová barva
Další úpravy: vyztužená PP páskou

Vláknocementová vlnitá střešní krytina je výrobek na bázi cementu a křemičitých přísad armovaný organickými a syntetickými vlákny. Používá se pro zastřešení zemědělských, obytných a průmyslových objektů a na obklady fasád a štítů. Vlnitá střešní krytina se vyrábí v přírodní šedé barvě. Vlnitá střešní krytina je nejvhodnější pro velké střešní plochy. Pro rychlejší montáž se vyrábí v provedení A6 CO-HO s otvory a useknutými rohy a v provedení A6 FS určené na kraje střechy (okap, hřeben a levý a pravý okraj). Bezpečný sklon střešní krytiny A6 začíná na 20° a minimální sklon je pro tuto krytinu určen 14°. Ve sklonu mezi 14° - 20° se používá těsnící páska. Vlnitá krytina A6 je vyztužená PP páskou, což zvyšuje její pevnost a bezpečnost.

Název výrobku	Rozměr (v mm)	Tloušťka (v mm)	Cena Kč/ks	Cena vč. 21% DPH	AX Kód	Barva
A6 - CO - HO s otvory a rohy	1 180 x 1 025	6,5	383,00	463,43	413 100 01	přírodní šedá
A6 - FS plný format	1 180 x 1 025	6,5			413 100 02	přírodní šedá

Vlnitá krytina A6,5

Materiál: vláknocement
Třída reakce na oheň: A1 dle ČSN EN 13501-1
Povrchová úprava: akrylátová barva
Další úpravy: vyztužená PP páskou

Vláknocementová vlnitá střešní krytina je výrobek na bázi cementu a křemičitých přísad armovaný organickými a syntetickými vlákny. Používá se pro zastřešení zemědělských, obytných a průmyslových objektů a na obklady fasád a štítů. Vlnitá střešní krytina se vyrábí v přírodní šedé barvě nebo je opatřena barevnou akrylátovou barvou, která se aplikuje na barvicí lince za řízených technologických podmínek. Vlnitá střešní krytina je vyráběna ve velkých plošných rozměrech, které ji ve spojení s nízkou hmotností činí optimální pro snadnou a rychlou montáž. Krytina zaručuje střechám staveb dlouhou životnost. Bezpečný sklon vlnité střešní krytiny je 15°, minimální sklon střešní krytiny je 10°. Ve sklonu mezi 10° - 15° se používá těsnící páska. Vlnitá krytina A6,5 je vyztužená PP páskou, což zvyšuje její pevnost a bezpečnost.

Název výrobku	Rozměr (v mm)	Tloušťka (v mm)	Cena Kč/ks	Cena vč. 21% DPH	AX Kód	Barva
A6,5 - 1 250	1 250 x 1 095	6,5	429,00	519,09	413 202 59	přírodní šedá
					413 202 61	černá
			525,00	635,25	413 202 63	červenohnědá
					413 202 64	mokka
					413 202 62	cihlová
					413 202 60	pastelově šedá
A6,5 - 2 500	2 500 x 1 095	6,5	857,00	1036,97	413 202 95	přírodní šedá
					413 202 97	černá
			1049,00	1269,29	413 202 99	červenohnědá
					413 203 00	mokka
					413 202 98	cihlová
					413 202 96	pastelově šedá



Standardní barvy

Pozn.	Orientační hmotnost	Spotřeba materiálu	Balení	Hmotnost na paletě	Spojovací materiál		
					Šroub do dřeva (komplet)	Samořezný šroub do dřeva	Háky + komplet
MTO	16,01 kg	1,06 ks/m ²	100 ks/pal	1 601 kg/pal	470 502 14, 470 500 83	470 502 04	470 502 25, 470 502 26
MTO	16,01 kg	1,06 ks/m ²	100 ks/pal	1 601 kg/pal			470 100 05, 470 100 04 470 100 06, 470 100 07



Standardní barvy

Pozn.	Orientační hmotnost	Spotřeba materiálu	Balení	Hmotnost na paletě	Spojovací materiál				
					Šroub do dřeva (komplet)	Samořezný šroub do dřeva	Samořezný šroub do oceli	Háky + komplet	Montážní pomůcky
MTO	18,07 kg	0,9 ks/m ²	65 ks/pal	1 174 kg/pal	470 500 83 470 502 14 470 502 15 470 502 18 470 502 16 470 502 17 470 502 19 470 502 20	470 502 04 470 502 06 470 502 10 470 502 07 470 502 08	470 501 78	470 502 25 470 502 26 470 100 05 470 100 04 470 100 06 470 100 07	470 902 22 470 902 23



Vlnitá krytina B7

Materiál: vláknocement
Třída reakce na oheň: A2, s1-do dle EN 13501-
Povrchová úprava: akrylátová barva

Vláknocementová vlnitá střešní krytina je výrobek na bázi cementu a křemičitých přísad armovaný organickými a syntetickými vlákny. Vlnitá střešní krytina B7 je opatřena akrylátovou barvou, která se aplikuje na barvicí lince za řízených technologických podmínek. Po zahřátí na technologickou teplotu barvení se provádí nástřik rubové a lící strany desky, pak následuje finální polev lící strany desky a chladicí proces. Vlnitá střešní krytina B7 je určena pro rodinné domy případně na bytové domy. Pro rychlejší montáž se vyrábí v provedení CO-HO s otvory a useknutými rohy a v provedení FS určené na kraje střechy (okap, hřeben a levý a pravý okraj). Bezpečný sklon střešní krytiny B7 začíná na 20° a minimální sklon je pro tuto krytinu určen 14°. Ve sklonu mezi 14° - 20° se používá těsnící páska.

Název výrobku	Rozměr (v mm)	Tloušťka (v mm)	Cena Kč/ks	Cena vč. 21% DPH	AX Kód	Barva
B7 - CO - HO s otvory a rohy	570 x 1 100	6	250,00	302,50	412 000 00	černá
					412 000 05	cihlová
					412 000 02	mokka
					274,00	331,54
B7 - FS plný formát	570 x 1 100	6	242,00	292,82	412 000 06	černá
					412 000 10	cihlová
					412 000 08	mokka
					274,00	331,54

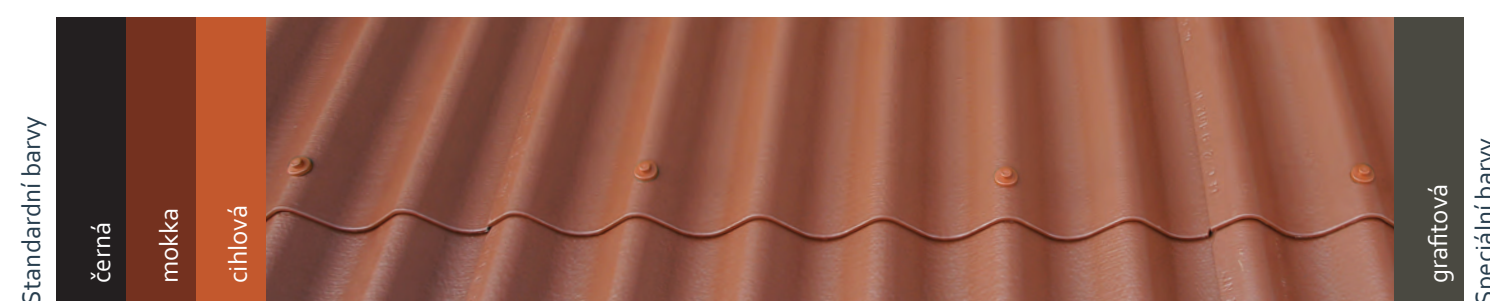

Standardní barvy

černá
mokka
cihlová

grafitová
Speciální barvy

Pozn.	Orientační hmotnost	Spotřeba materiálu	Balení	Hmotnost na paletě	Spojovací materiál	
					Šroub do dřeva (komplet)	Samořezný šroub do dřeva
MTO						
MTO	8,41	2,13 ks/m ²	200 ks/pal	1 682 kg/pal	470 502 14	
MTO					470 502 15	
MTO					470 502 18	470 502 04
MTO					470 502 16	470 502 06
MTO					470 502 19	470 502 10
MTO	8,41	2,13 ks/m ²	200 ks/pal	1 682 kg/pal	470 502 20	470 502 07
MTO					470 500 83	
MTO						

Rozměry a profily vlnité krytiny

Vlnitá krytina A5

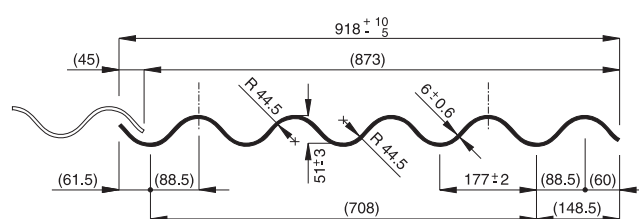

Vlnitá krytina A6 CO-HO, A6 FS

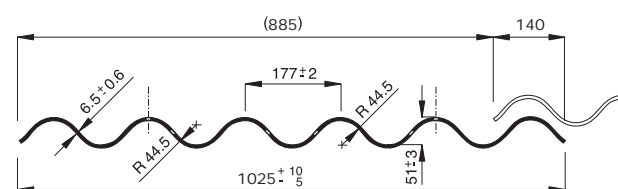

Vlnitá krytina A6,5

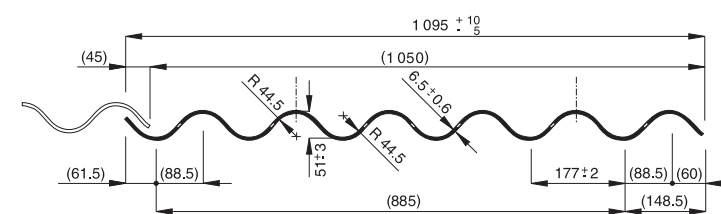

Vlnitá krytina B7 CO-HO, B7 FS

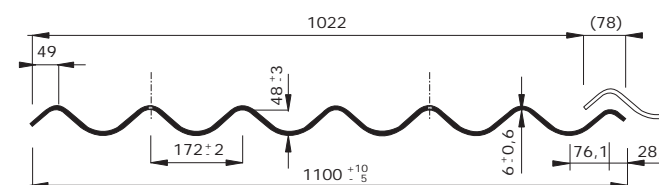



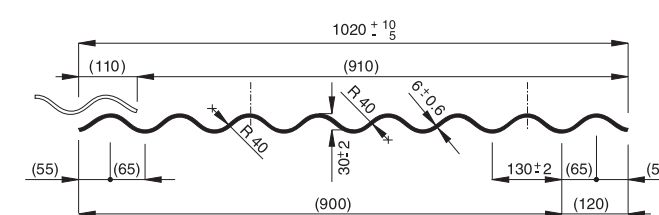







Vlnitá střešní krytina B8

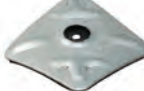

CEIBRIT

Vlnitá krytina - spojovací materiál

Název výrobku	Rozměr (v mm)	Materiál	Cena Kč/ Jednotka	Cena vč. 21% DPH	
Samořezné vruty do dřeva		Ø 6,5 x 130	žár. pozink	1415,00	1712,15
			žár. pozink	1635,00	1978,35
			žár. pozink		
			žár. pozink		
			žár. pozink	1420,00	1718,20
Samořezné vruty do dřeva		Ø 6,5 x 110	žár. pozink	1635,00	1978,35
			žár. pozink		
			žár. pozink		
			žár. pozink	1420,00	1718,20
			žár. pozink	1635,00	1978,35
Samořezné vruty do oceli (pro Tl. 1,5-6 mm)		Ø 6,3 x 110	žár. pozink	2004,00	2424,84
Čepička součást krycího kompletu		plast, hliník, EPDM	Cena za komplet 979,00	Cena za komplet 1184,59	
		plast, hliník, EPDM			
		plast, hliník, EPDM			
		plast, hliník, EPDM			
		plast, hliník, EPDM			
Gumová podložka součást krycího kompl.		plast, hliník, EPDM			
Hliníková podložka součást krycího kompl.		plast, hliník, EPDM			
Vruty do dřeva		Ø 5,65 x 110	pozinkované	600,00	726,00
		Ø 5,65 x 90	pozinkované		
Plastová čepička a podložka			plast	1160,00	1403,60
Plechová podložka s pryžovou podložkou			pozink., ocel, EPDM	1216,00	1471,36
Háky		IPE 80/50 x 170	ocel	2500,00	3025,00
		IPE 100/60 x 190	ocel	3040,00	3678,40
		IPE 120/65 x 210	ocel	3333,00	4032,93
		IPE 140/75 x 230	ocel	3750,00	4537,50







Balení	Barva	AX Kód	Pozn.	Použití
100 ks (2,5 kg/bal)		470 502 04		Pro vlnitou krytinu A5, A6,5, A6, B7
100 ks (2,5 kg/bal)	černá	470 502 06	MTO	
100 ks (2,5 kg/bal)	mokka	470 502 10	MTO	
100 ks (2,5 kg/bal)	cihlová	470 502 07	MTO	
100 ks (2,5 kg/bal)	červená	470 502 08	MTO	
100 ks (2,5 kg/bal)		470 501 94	MTO	
100 ks (2,5 kg/bal)	černá	470 501 96	MTO	Pro vlnitou krytinu B8
100 ks (2,5 kg/bal)	mokka	470 502 00	MTO	
100 ks (2,5 kg/bal)	cihlová	470 501 97	MTO	
100 ks (2,5 kg/bal)	červená	470 501 98	MTO	
100 ks (2,5 kg/bal)		470 501 78		Pro vlnitou krytinu A5, A6,5, A6, B7
100 ks (0,6 kg/bal)	šedá	470 502 14	MTO	Montáž vlnité střešní krytiny, krycí komplet k vrutům do dřeva Ø 5,65 x 110 a Ø 5,65 x 90.
100 ks (0,6 kg/bal)	černá	470 502 15	MTO	
100 ks (0,6 kg/bal)	mokka	470 502 18	MTO	
100 ks (0,6 kg/bal)	cihlová	470 502 16	MTO	
100 ks (0,6 kg/bal)	červená	470 502 17	MTO	
100 ks (0,6 kg/bal)		470 502 19		Montáž vlnité střešní krytiny
100 ks (0,6 kg/bal)	přír. šedá	470 502 20		Montáž vlnité střešní krytiny
100 ks (2,1 kg/bal)		470 500 83		Pro vlnitou krytinu A5, A6,5, A6, B7
100 ks (2,1 kg/bal)		470 501 00		Pro vlnitou krytinu B8
100 ks (0,3 kg/bal)	černá	470 502 25		Háky pro montáž vlnité krytiny
100 ks (1,1 kg/bal)		470 502 26		Háky pro montáž vlnité krytiny
100 ks (6 kg/bal)	pozink	470 100 05	MTO	Pro montáž vlnité střešní krytiny
100 ks (7,3 kg/bal)	pozink	470 100 04	MTO	
100 ks (8 kg/bal)	pozink	470 100 06	MTO	
100 ks (9 kg/bal)	pozink	470 100 07	MTO	

Vlnitá krytina - příslušenství

Název výrobku	Rozměr (v mm)	Materiál	Cena Kč/ Jednotka	Cena vč. 21% DPH
Hřebenáč kónický velký (pro vlnitou krytinu)	480 x 230	vláknocement	153,00	185,13
		vláknocement		
		vláknocement		
		vláknocement		
		vláknocement		
Ukončení hřebenáče	170 x 230	laminát	519,00	627,99
		laminát		
		laminát		
		laminát		
		laminát		
Rozbočovací hřebenáč	400 x 400	laminát	574,00	694,54
		laminát		
		laminát		
		laminát		
		laminát		
Větrací pás pod hřebenáče	200 x 70 x 1 000	plast	292,00	353,32
		plast		
		plast		
Příchytky hřebenáče	19 x 155	hliník	844,00	1021,24
Hřebenový úhelník 15°	1 200 x 300	vláknocement	395,00	477,95
		vláknocement		
		vláknocement		
		vláknocement		
		vláknocement		
		vláknocement		
Hřebenový úhelník 20°	1 200 x 300	vláknocement	395,00	477,95
		vláknocement		
		vláknocement		
		vláknocement		
		vláknocement		
		vláknocement		







Balení	Barva	AX Kód	Pozn.	Použití
15 ks (1,35 kg/ks)	přírodní šedá	460 400 07		Na krytí hřebene a nárožní střechy (2,5 ks/bm)
15 ks (1,35 kg/ks)	černá	460 400 09		
15 ks (1,35 kg/ks)	mokka	460 400 13		
15 ks (1,35 kg/ks)	cihlová	460 400 10		
15 ks (1,35 kg/ks)	červená	460 400 11		
volně (0,25 kg/ks)	mokka	CZ470001	MTO	Ukončení hřebene a nárožní střechy
volně (0,25 kg/ks)	černá	CZ470004	MTO	
volně (0,25 kg/ks)	cihlová	471 000 20	MTO	
volně (0,25 kg/ks)	pastelově šedá	471 000 27	MTO	
volně (0,25 kg/ks)	červená	CZ470003	MTO	
volně (0,4 kg/ks)	černá	CZ471001	MTO	Na krytí hřebene a nárožní střechy
volně (0,4 kg/ks)	mokka	CZ471002	MTO	
volně (0,4 kg/ks)	cihlová	CZ471003	MTO	
volně (0,4 kg/ks)	pastelově šedá	CZ471004	MTO	
volně (0,4 kg/ks)	červená	CZ471005	MTO	
20 ks (14 kg/bal)	cihlová	470 902 08	MTO	Odvětrání hřebene a nárožní střechy
20 ks (14 kg/bal)	mokka	470 902 09	MTO	
20 ks (14 kg/bal)	černá	470 902 07	MTO	
50 ks (3,5 kg/bal)	hnědá	470 902 62	MTO	Přípevnění kónického hřebenáče velkého
volně (7,42 kg/ks)	přírodní šedá	460 000 22	MTO	Na krytí hřebene a nárožní střechy (0,9 ks/bm), vhodný pro sklon střechy 15° - (10°-15°).
volně (7,42 kg/ks)	červená	460 000 31	MTO	
volně (7,42 kg/ks)	černá	460 000 26	MTO	
volně (7,42 kg/ks)	mokka	460 000 35	MTO	
volně (7,42 kg/ks)	cihlová	460 000 29	MTO	
volně (7,42 kg/ks)	pastelově šedá	460 000 24	MTO	
volně (7,42 kg/ks)	přírodní šedá	460 000 43	MTO	Na krytí hřebene a nárožní střechy (0,9 ks/bm), vhodný pro sklon střechy 20° - (16°-20°).
volně (7,42 kg/ks)	černá	460 000 47	MTO	
volně (7,42 kg/ks)	mokka	460 000 55	MTO	
volně (7,42 kg/ks)	cihlová	460 000 49	MTO	
volně (7,42 kg/ks)	červená	460 000 51	MTO	
volně (7,42 kg/ks)	pastelově šedá	460 000 45	MTO	

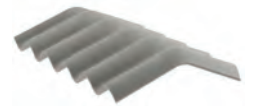
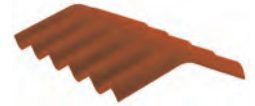
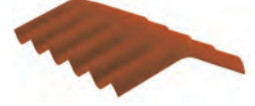

Název výrobku	Rozměr (v mm)	Materiál	Cena Kč/ Jednotka	Cena vč. 21% DPH	
Hřebenový úhelník 25°		1 200 x 300	vláknocement	395,00	477,95
			vláknocement		
			vláknocement		
			vláknocement	470,00	568,70
			vláknocement		
			vláknocement		
Hřebenový úhelník 30°		1 200 x 300	vláknocement	395,00	477,95
			vláknocement		
			vláknocement		
			vláknocement	470,00	568,70
			vláknocement		
			vláknocement		
Hřebenový úhelník 35°		1 200 x 300	vláknocement	395,00	477,95
			vláknocement		
			vláknocement		
			vláknocement	470,00	568,70
			vláknocement		
			vláknocement		
Hřebenový úhelník 45°		1 200 x 300	vláknocement	395,00	477,95
			vláknocement		
			vláknocement		
			vláknocement	470,00	568,70
			vláknocement		
			vláknocement		
Párový hřebenáč rovný		1 100 x 350	vláknocement	913,00	1104,73
			vláknocement		
			vláknocement		
			vláknocement	1159,00	1402,39
			vláknocement		
			vláknocement		
Těsnící prvek pro hřebenový úhelník a párový hřebenáč rovný		55 x 890	plast	98,00	118,58
		35 x 920	plast	87,00	105,27
Párový hřebenáč vlnitý		918 x 320	vláknocement	792,00	958,33
			vláknocement		
			vláknocement		
			vláknocement	946,00	1144,66
			vláknocement		
			vláknocement		





Balení	Barva	AX Kód	Pozn.	Použití
volně (7,42 kg/ks)	přírodní šedá	460 000 63	MTO	Na krytí hřebene a nárožní střechy (0,9 ks/bm), vhodný pro sklon střechy 25° - (21°-25°).
volně (7,42 kg/ks)	černá	460 000 67	MTO	
volně (7,42 kg/ks)	červená	460 000 71	MTO	
volně (7,42 kg/ks)	mokka	460 000 75	MTO	
volně (7,42 kg/ks)	cihlová	460 000 69	MTO	
volně (7,42 kg/ks)	pastelově šedá	CZ640010	MTO	
volně (7,42 kg/ks)	přírodní šedá	460 000 83	MTO	Na krytí hřebene a nárožní střechy (0,9 ks/bm), vhodný pro sklon střechy 30° - (26°-30°).
volně (7,42 kg/ks)	červená	460 000 91	MTO	
volně (7,42 kg/ks)	černá	460 000 87	MTO	
volně (7,42 kg/ks)	mokka	460 000 95	MTO	
volně (7,42 kg/ks)	cihlová	460 000 89	MTO	
volně (7,42 kg/ks)	pastelově šedá	CZ460000	MTO	
volně (7,42 kg/ks)	přírodní šedá	460 001 03	MTO	Na krytí hřebene a nárožní střechy (0,9 ks/bm), vhodný pro sklon střechy 35° - (31°-35°).
volně (7,42 kg/ks)	červená	460 001 11	MTO	
volně (7,42 kg/ks)	černá	460 001 20	MTO	
volně (7,42 kg/ks)	mokka	460 001 15	MTO	
volně (7,42 kg/ks)	cihlová	460 001 09	MTO	
volně (7,42 kg/ks)	pastelově šedá	CZ460001	MTO	
volně (7,42 kg/ks)	přírodní šedá	460 001 41	MTO	Na krytí hřebene a nárožní střechy (0,9 ks/bm), vhodný pro sklon střechy 45° - (40°-45°).
volně (7,42 kg/ks)	červená	460 001 49	MTO	
volně (7,42 kg/ks)	černá	460 001 45	MTO	
volně (7,42 kg/ks)	mokka	460 001 53	MTO	
volně (7,42 kg/ks)	cihlová	460 001 47	MTO	
volně (7,42 kg/ks)	pastelově šedá	CZ460002	MTO	
volně (12,7 kg/pár)	přírodní šedá	460 201 05		Na krytí hřebene a nárožní střechy (1 pár/bm), vhodný pro všechny sklony střech.
volně (12,7 kg/pár)	černá	460 200 84		
volně (12,7 kg/pár)	mokka	460 201 08	MTO	
volně (12,7 kg/pár)	červená	460 201 07		
volně (12,7 kg/pár)	cihlová	460 201 06		
volně (12,7 kg/pár)	pastelově šedá	460 200 83	MTO	
60 ks (0,1 kg/ks)	černá pěna	470 601 40		Pro vlnitou krytinu A5, A6,5, A6, B7
60 ks (0,1 kg/ks)	černá pěna	470 601 16		Pro vlnitou krytinu B8
volně (8,92 kg/pár)	přírodní šedá	460 200 62		Pro vlnitou krytinu A5. Na krytí hřebene a nárožní střechy (1,15 pár/bm), vhodný pro všechny sklony střech.
volně (8,92 kg/pár)	černá	460 200 63	MTO	
volně (8,92 kg/pár)	červená	460 200 65		
volně (8,92 kg/pár)	mokka	460 200 66	MTO	
volně (8,92 kg/pár)	cihlová	460 200 64		
volně (8,92 kg/pár)	pastelově šedá	460 200 68		

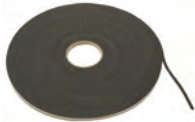

Název výrobku	Rozměr (v mm)	Materiál	Cena Kč/ Jednotka	Cena vč. 21% DPH	
Párový hřebenáč vlnitý		1 095 x 320	vláknocement	950,00	1149,50
			vláknocement	1135,00	1373,59
			vláknocement		
			vláknocement		
			vláknocement		
			Hřeben. úhel. vlnitý 15°		918 x 300
Hřeben. úhel. vlnitý 25°	vláknocement	630,00	763,51		
Hřeben. úhel. vlnitý 30°	vláknocement				
Hřebenový úhelník vlnitý 15°, 25°, 30°		918 x 300	vláknocement	796,00	963,14
			vláknocement		
			vláknocement		
			vláknocement		
			vláknocement		
Hřeben. úhel. vlnitý 15°		918 x 300	vláknocement	796,00	963,14
Hřeben. úhel. vlnitý 25°		vláknocement	796,00	963,14	
Hřeben. úhel. vlnitý 30°		vláknocement			
Příložka ke zdivu pro krytinu pravá		918 x 300 150 mm (110°)	vláknocement	610,00	737,374
Příložka ke zdivu pro krytinu levá		918 x 300 150 mm (110°)	vláknocement		
Příložka ke zdivu pro krytinu pravá		918 x 300 150 mm (110°)	vláknocement	796,00	963,14
			vláknocement		
			vláknocement		
			vláknocement		
			vláknocement		
Příložka ke zdivu pro krytinu levá		918 x 300 150 mm (110°)	vláknocement	796,00	963,14
			vláknocement		
			vláknocement		
			vláknocement		
Příložka ke zdivu pro krytinu pravá		1 095 x 300 200 mm (110°)	vláknocement	704,00	851,84
Příložka ke zdivu pro krytinu levá		1 095 x 300 200 mm (110°)	vláknocement		
Příložka ke zdivu pro krytinu pravá		1 095 x 300 200 mm (110°)	vláknocement	847,00	1024,87
			vláknocement		
			vláknocement		
			vláknocement		
Příložka ke zdivu pro krytinu levá		1 095 x 300 200 mm (110°)	vláknocement	847,00	1024,87
			vláknocement		
			vláknocement		
			vláknocement		

Balení	Barva	AX Kód	Pozn.	Použití
volně (10,63 kg/pár)	přírodní šedá	460 200 67		Pro vlnitou krytinu A6,5 (0,95 pár/bm)
volně (10,63 kg/pár)	černá	460 200 69		
volně (10,63 kg/pár)	mokka	460 200 73		
volně (10,63 kg/pár)	cihlová	460 200 70	MTO	
volně (10,63 kg/pár)	červenohnědá	460 200 72	MTO	
volně (10,63 kg/pár)	pastelově šedá	460 200 68	MTO	
volně (6,9 kg/ks)	přírodní šedá	460 600 21	MTO	Pro vlnitou krytinu A5 (1,15 ks/bm)
volně (6,9 kg/ks)	přírodní šedá	460 600 29	MTO	
volně (6,9 kg/ks)	přírodní šedá	460 600 34	MTO	
volně (6,9 kg/ks)	černá	CZ460003	MTO	Pro vlnitou krytinu A5 (1,15 ks/bm)
volně (6,9 kg/ks)	mokka	460 601 99	MTO	
volně (6,9 kg/ks)	cihlová	CZ460005	MTO	
volně (6,9 kg/ks)	pastelově šedá	CZ460006	MTO	
volně (6,9 kg/ks)	červená	CZ460008	MTO	
volně (6,9 kg/ks)	červená	CZ460009	MTO	Pro vlnitou krytinu A5 (1,15 ks/bm)
volně (6,9 kg/ks)	červená	460 602 11	MTO	
volně (5,4 kg/ks)	přírodní šedá	462 000 09	MTO	Pro vlnitou krytinu A5
volně (5,4 kg/ks)	přírodní šedá	462 000 08	MTO	Pro vlnitou krytinu A5
volně (5,4 kg/ks)	černá	462 000 10	MTO	Pro vlnitou krytinu A5
volně (5,4 kg/ks)	mokka	462 000 75	MTO	
volně (5,4 kg/ks)	červená	462 000 70	MTO	
volně (5,4 kg/ks)	cihlová	462 000 11	MTO	
volně (5,4 kg/ks)	pastelově šedá	462 000 77	MTO	
volně (5,4 kg/ks)	černá	462 001 02	MTO	Pro vlnitou krytinu A5
volně (5,4 kg/ks)	mokka	CZ462000	MTO	
volně (5,4 kg/ks)	cihlová	462 000 82	MTO	
volně (5,4 kg/ks)	pastelově šedá	462 000 99	MTO	
volně (6,48 kg/ks)	přírodní šedá	462 000 02	MTO	Pro vlnitou krytinu A6,5
volně (6,48 kg/ks)	přírodní šedá	462 000 31	MTO	Pro vlnitou krytinu A6,5
volně (6,48 kg/ks)	černá	462 000 04	MTO	Pro vlnitou krytinu A6,5
volně (6,48 kg/ks)	mokka	462 000 06	MTO	
volně (6,48 kg/ks)	cihlová	462 001 03	MTO	
volně (6,48 kg/ks)	pastelově šedá	462 000 03	MTO	
volně (6,48 kg/ks)	černá	462 001 01	MTO	Pro vlnitou krytinu A6,5
volně (6,48 kg/ks)	mokka	462 000 01	MTO	
volně (6,48 kg/ks)	cihlová	CZ462007	MTO	
volně (6,48 kg/ks)	pastelově šedá	462 001 00	MTO	



Název výrobku	Rozměr (v mm)	Materiál	Cena Kč/ Jednotka	Cena vč. 21% DPH	
Úhelník štítový		2 500 x 300 x 300	vláknocement	1154,00	1396,34
			vláknocement	1446,00	1749,66
			vláknocement		
			vláknocement		
			vláknocement		
			Těsnící páska		4,8 x 9 x 20 m
Těsnící pás (klín) úžlabí		70 x 1 000	plast	49,00	59,29
Profilová zábrana okapová		A5 x 880	plast	81,00	98,01
Profilová zábrana okapová		B8 x 900	plast	81,00	98,01
Okapová zábrana		60 x 1 000	plast	37,00	44,77

Balení	Barva	AX Kód	Použití	
volně (14 kg/ks)	přírodní šedá	464 001 09	MTO	
volně (14 kg/ks)	černá	464 001 11	MTO	
volně (14 kg/ks)	červená	464 001 14	MTO	
volně (14 kg/ks)	mokka	464 001 16	MTO	
volně (14 kg/ks)	cihlová	464 001 13	MTO	
volně (14 kg/ks)	pastelově šedá	464 001 10	MTO	
40 rolí (3,5 kg/bal)	černá pěna	470 601 52	MTO	Těsnění přesahu krytiny ve sklonu střechy 10°-15°
volně (1,7 kg/bal)	černá pěna	470 902 12	MTO	Pro krytinu A5, A6,5, A6 a B7
50 ks (4 kg/bal)	černá	470 601 43	MTO	Pro krytinu A5, A6,5 a A6 zabraňuje průniku ptactva a hrubých nečistot do střešního pláště
50 ks (4 kg/bal)	černá	470 601 18	MTO	Pro krytinu B8, zabraňuje průniku ptactva a hrubých nečistot do střešního pláště
200 ks (16 kg/bal)	černá	470 002 14	MTO	Zabraňuje průniku ptactva a hrubých nečistot do střešního pláště Pro všechny typy vlnité krytiny

Barevné provedení příslušenství nemusí přesně odpovídat barvě krytiny a v průběhu životnosti se může měnit.

Samorezné vruty

Rychlý a bezpečný způsob pro usnadnění montáže vlnité střešní krytiny

- Není nutné před instalací předvrtávat otvory
- Zrychlení času montáže úspora nákladů na zastřešení
- Záruka správného provedení
- Předpoklad dlouhé životnosti a funkčnosti střešní krytiny
- Křídélka v horní polovině rozšíří otvor v krytině a umožní potřebnou dilataci
- Antikorozní úprava zajišťující odolnost i proti čpavku, oxidu uhličitému, sirovodíku a soli
- Lze použít na všechny typy vlnité střešní krytiny

CEMBRIT

Požadavky pro montáž na dřevěnou podkladní konstrukci:

- Vrut Ø 6,5 x 110 mm pro vlnitou krytinu B8 s výškou vlny 35 mm.
- Vrut Ø 6,5 x 130 mm pro vlnitou krytinu A5, A6,5, A6, B7 s výškou vlny 55 mm.

Požadavky pro montáž na ocelovou podkladní konstrukci:

- Vrut 6,3 x 110 mm pro vlnitou krytinu A5, A6,5, A6, B7 s výškou vlny 55 mm.



*samorezné vruty naleznete na str.36 tohoto ceníku





Název výrobku	Rozměr (v mm)	Materiál	Cena Kč/ Jednotka	Cena vč. 21% DPH
Větrací hlavice LG 200 kapacita 200 cm ³ /ks (A5)	550 x 450	plast	1460,00	1766,00
		plast		
		plast		
		plast		
		plast		
Větrací hlavice LG 200 kapacita 200 cm ³ /ks (B8)	550 x 450	plast	1460,00	1766,00
		plast		
		plast		
		plast		
		plast		
Ventilační prostup SL (A5)	Ø 110 x 550 x 450	plast	3125,00	3781,25
		plast		
		plast		
		plast		
		plast		
Ventilační prostup SL (B8)	Ø 110 x 550 x 450	plast	3125,00	3781,25
		plast		
		plast		
		plast		
		plast		
Pružná ventilační hadice (pro ventilační prostup SL)	Ø 110 Ø 70	plast	790,00	955,90
Anténní prostupy AZ 16 (A5)		plast	1540,00	1863,40
Anténní prostupy AZ 16 (B8)		plast		
Prostupová hlavice obdélníková, zaslepený otvor 500 x 300 mm (A5)	930 x 600	laminát	2402,00	2906,41
		laminát		
		laminát		
		laminát		
		laminát		
Prostupová hlavice obdélníková, zaslepený otvor 500 x 300 mm (B8)	930 x 600	laminát	2402,00	2906,41
		laminát		
		laminát		
		laminát		
		laminát		

Balení	Barva	AX Kód	Pozn.	Použití
volně (1,2 kg/ks)	černá	470 301 13	MTO	K větrání prostoru pod krytinou Pro vlnitou krytinu A5, A6,5, A6
volně (1,2 kg/ks)	mokka	470 301 16	MTO	
volně (1,2 kg/ks)	cihlová	470 301 14	MTO	
volně (1,2 kg/ks)	pastelově šedá	470 301 12	MTO	
volně (1,2 kg/ks)	červená	470 301 15	MTO	
volně (1,2 kg/ks)	pastelově šedá	470 302 47	MTO	K větrání prostoru pod krytinou Pro vlnitou krytinu B8
volně (1,2 kg/ks)	černá	470 300 86	MTO	
volně (1,2 kg/ks)	mokka	470 300 89	MTO	
volně (1,2 kg/ks)	cihlová	470 300 87	MTO	
volně (1,2 kg/ks)	červená	470 300 88	MTO	
volně (0,7 kg/ks)	pastelově šedá	470 302 80	MTO	K větrání sanity Pro vlnitou krytinu A5, A6,5, A6
volně (0,7 kg/ks)	černá	470 301 06	MTO	
volně (0,7 kg/ks)	mokka	470 301 09	MTO	
volně (0,7 kg/ks)	cihlová	470 301 07	MTO	
volně (0,7 kg/ks)	červená	470 301 08	MTO	
volně (0,7 kg/ks)	pastelově šedá	470 302 82	MTO	K větrání sanity Pro vlnitou krytinu B8
volně (0,7 kg/ks)	černá	470 300 76	MTO	
volně (0,7 kg/ks)	cihlová	470 300 77	MTO	
volně (0,7 kg/ks)	mokka	470 300 79	MTO	
volně (0,7 kg/ks)	červená	470 300 78	MTO	
volně (1 kg/ks)		470 300 12		K napojení větracího prostupu SL na potrubí
volně (6,9 kg/ks)	pastelově šedá	470 302 84	MTO	K prostupu tyče antény Pro vlnitou krytinu A5, A6,5, A6
volně (6,9 kg/ks)	pastelově šedá	470 302 86	MTO	K prostupu tyče antény Pro vlnitou krytinu B8
volně (2,5 kg/ks)	pastelově šedá	CZ470319	MTO	K prostupu instalací Pro vlnitou krytinu A5, A6,5, A6
volně (2,5 kg/ks)	černá	470 302 19	MTO	
volně (2,5 kg/ks)	cihlová	470 301 21	MTO	
volně (2,5 kg/ks)	mokka	CZ470301	MTO	
volně (2,5 kg/ks)	červená	CZ470302	MTO	
volně (2,5 kg/ks)	pastelově šedá	470 302 18	MTO	K prostupu instalací Pro vlnitou krytinu B8
volně (2,5 kg/ks)	cihlová	470 302 48	MTO	
volně (2,5 kg/ks)	mokka	470 302 49	MTO	
volně (2,5 kg/ks)	červená	CZ470325	MTO	
volně (2,5 kg/ks)	červená	CZ470325	MTO	

Barevné provedení příslušenství nemusí přesně odpovídat barvě krytiny a v průběhu životnosti se může měnit.

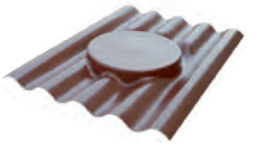

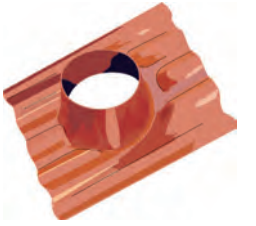
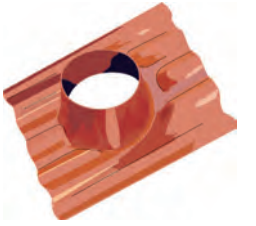
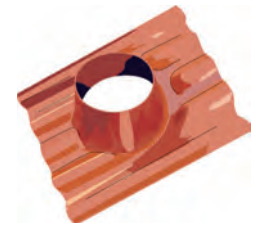
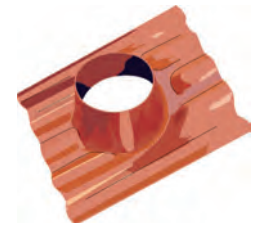
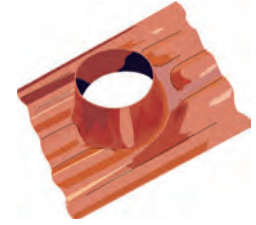
Název výrobku	Rozměr (v mm)	Materiál	Cena Kč/ Jednotka	Cena vč. 21% DPH
Prostupová hlavice (rotační hlavice a světlovody) zaslepený otvor Ø 350mm (A5)		laminát	2092,00	2531,32
		laminát		
		laminát		
		laminát		
		laminát		
Prostupová hlavice (rotační hlavice a světlovody) zaslepený otvor Ø 350mm (B8)		laminát	2092,00	2531,32
		laminát		
		laminát		
		laminát		
		laminát		
Prostupová hlavice velká, zaslepený otvor Ø 520 mm	920 x 1 250	laminát	5830,00	7054,30
Prostupová hlavice kulatá, průchozí otvor Ø 130, A5		laminát	2404,00	2908,84
		laminát		
		laminát		
		laminát		
		laminát		
Prostupová hlavice kulatá, průchozí otvor Ø 130, B8		laminát	2404,00	2908,84
		laminát		
		laminát		
		laminát		
		laminát		
Prostupová hlavice kulatá, průchozí otvor Ø 160, A5		laminát	2404,00	2908,84
		laminát		
		laminát		
		laminát		
		laminát		
Prostupová hlavice kulatá, průchozí otvor Ø 160, B8		laminát	2404,00	2908,84
		laminát		
		laminát		
		laminát		
		laminát		
Prostupová hlavice kulatá, průchozí otvor Ø 250, A5		laminát	2404,00	2908,84
		laminát		
		laminát		
		laminát		
		laminát		

Balení	Barva	AX Kód	Pozn.	Použití
volně (2,4 kg/ks)	pastelově šedá	CZ470303	MTO	K prostupu instalací Pro vlnitou krytinu A5, A6,5, A6
volně (2,4 kg/ks)	černá	470 302 45	MTO	
volně (2,4 kg/ks)	cihlová	CZ470304	MTO	
volně (2,4 kg/ks)	mokka	CZ470305	MTO	
volně (2,4 kg/ks)	červená	CZ470306	MTO	
volně (2,4 kg/ks)	pastelově šedá	470 301 76	MTO	
volně (2,4 kg/ks)	černá	CZ470326	MTO	
volně (2,4 kg/ks)	cihlová	CZ470309	MTO	
volně (2,4 kg/ks)	mokka	CZ470310	MTO	
volně (2,4 kg/ks)	červená	470 301 01	MTO	
volně (5,7 kg/ks)	pastelově šedá	470 301 77	MTO	K prostupu instalací Pro vlnitou krytinu A5
volně (2,3 kg/ks)	černá	470 302 22	MTO	K prostupu instalací Pro vlnitou krytinu A5, A6,5, A6
volně (2,3 kg/ks)	mokka	470 302 50	MTO	
volně (2,3 kg/ks)	pastelově šedá	470 302 90	MTO	
volně (2,3 kg/ks)	cihlová	470 301 11	MTO	
volně (2,3 kg/ks)	červená	CZ470302	MTO	
volně (2,3 kg/ks)	pastelově šedá	CZ470320	MTO	
volně (2,3 kg/ks)	černá	CZ470304	MTO	
volně (2,3 kg/ks)	mokka	CZ470305	MTO	
volně (2,3 kg/ks)	cihlová	CZ470306	MTO	
volně (2,3 kg/ks)	červená	CZ470307	MTO	
volně (2,3 kg/ks)	pastelově šedá	CZ470321	MTO	K prostupu instalací Pro vlnitou krytinu A5, A6,5, A6
volně (2,3 kg/ks)	černá	CZ470310	MTO	
volně (2,3 kg/ks)	mokka	CZ470322	MTO	
volně (2,3 kg/ks)	cihlová	CZ470312	MTO	
volně (2,3 kg/ks)	červená	CZ470313	MTO	
volně (2,3 kg/ks)	pastelově šedá	470 302 20	MTO	
volně (2,3 kg/ks)	mokka	470 300 85	MTO	
volně (2,3 kg/ks)	červená	470 300 84	MTO	
volně (2,3 kg/ks)	černá	470 300 83	MTO	
volně (2,3 kg/ks)	cihlová	CZ470308	MTO	
volně (2,3 kg/ks)	cihlová	470 302 51	MTO	K prostupu instalací Pro vlnitou krytinu A5, A6,5, A6
volně (2,3 kg/ks)	mokka	470 302 21	MTO	
volně (2,3 kg/ks)	černá	470 302 16	MTO	
volně (2,3 kg/ks)	pastelově šedá	CZ470314	MTO	
volně (2,3 kg/ks)	červená	CZ470315	MTO	

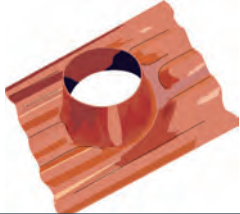
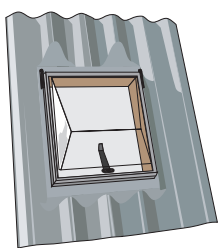
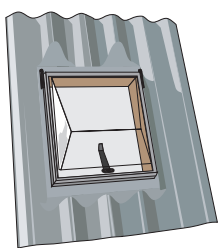
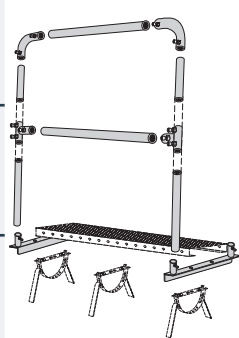

Název výrobku	Rozměr (v mm)	Materiál	Cena Kč/ Jednotka	Cena vč. 21% DPH
Prostupová hlavice kulatá, průchozí otvor Ø 250, B8 	670 x 600	laminát	2404,00	2908,84
		laminát		
		laminát		
		laminát		
		laminát		
Výlez na střechu otvor 450 x 550 mm (A5) * pozn. toto zboží je k dispozici pouze do vyprodání zásob 	920 x 1 250	plast	10547,00	12761,87
		plast		
		plast		
		plast		
		plast		
Výlez na střechu otvor 450 x 550 mm (B8) * pozn. toto zboží je k dispozici pouze do vyprodání zásob 	920 x 1 250	plast	10547,00	12761,87
		plast		
		plast		
		plast		
		plast		
Zábradlí ke stoupací plošině výška zábradlí 1 100 mm 	250 x 800	kov	3800,00	4598,00
		kov	4595,00	5559,95
		kov	4595,00	5559,95
Zábradlí ke stoupací plošině výška zábradlí 1 100 mm	250 x 1 200	kov	4474,00	5413,54
		kov	4717,00	5707,57
		kov	4717,00	5707,57
Zábradlí ke stoupací plošině výška zábradlí 1 100 mm	250 x 2 000	kov	4902,00	5931,42
		kov	5157,00	6239,97
		kov	5157,00	6239,97

Balení	Barva	AX Kód	Pozn.	Použití
volně (2,3 kg/ks)	červená	470 300 93	MTO	K prostupu instalací Pro vlnitou krytinu B8
volně (2,3 kg/ks)	černá	470 300 92	MTO	
volně (2,3 kg/ks)	pastelově šedá	CZ470316	MTO	
volně (2,3 kg/ks)	cihlová	CZ470317	MTO	
volně (2,3 kg/ks)	mokka	CZ470318	MTO	
volně (6kg/ks)	šedá	470 400 00	MTO	Pro vlnitou krytinu A5, A6,5, A6
volně (6kg/ks)	černá	470 400 02	MTO	
volně (6kg/ks)	pastelově šedá	470 400 24	MTO	
volně (6kg/ks)	cihlová	470 400 04	MTO	
volně (6kg/ks)	mokka	470 400 20	MTO	
volně (6kg/ks)	červená	470 400 06	MTO	Pro vlnitou krytinu B8 (B7)
volně (6kg/ks)	šedá	470 400 01	MTO	
volně (6kg/ks)	černá	470 400 03	MTO	
volně (6kg/ks)	pastelově šedá	470 400 26	MTO	
volně (6kg/ks)	cihlová	470 400 05	MTO	
volně (6kg/ks)	mokka	470 400 08	MTO	Bezpečnostní zábradlí ke stoupací plošině
volně (6kg/ks)	červená	470 400 07	MTO	
sestava (10,1 kg/bal)	pozink	471 901 88	MTO	
sestava (10,1 kg/bal)	černá	471 901 89	MTO	
sestava (10,1 kg/bal)	červená	471 903 81	MTO	
sestava (10,1 kg/bal)	pozink	471 901 66	MTO	Bezpečnostní zábradlí ke stoupací plošině
sestava (10,1 kg/bal)	černá	471 901 65	MTO	
sestava (10,1 kg/bal)	červená	471 903 83	MTO	
sestava (11 kg/bal)	pozink	471 901 82	MTO	Bezpečnostní zábradlí ke stoupací plošině
sestava (11 kg/bal)	černá	CZ471902	MTO	
sestava (11 kg/bal)	červená	471 903 82	MTO	



Název výrobku	Rozměr (v mm)	Materiál	Cena Kč/ Jednotka	Cena vč. 1% DPH
Stoupací plošina	250 x 800	kov	939,50	1136,80
		kov	1123,00	1358,83
		kov	1440,00	1742,40
Stoupací plošina	250 x 1 200	kov	1606,00	1943,26
		kov	2166,00	2620,86
		kov	2699,00	3265,79
Stoupací plošina	250 x 2 000	kov	750,00	907,50
		kov	913,00	1104,73
		kov	913,00	1104,73
Vzpěra pro stoupací plošinu	300 x 250	kov	913,00	1104,73
Spojka stoupací plošiny	100 x 300	kov	913,00	1104,73
Příložka univerzální (A5)	330 x 110	kov	461,00	557,81
		kov		
		kov		
		kov		
Příložka univerzální (B8)	330 x 80	kov	475,00	574,75
		kov		
		kov		
		kov		
Stupačka	280 x 170	kov	1122,00	1357,62
		kov	1333,00	1612,93
Držák pro tyčovou zábranu	250 x 110	kov	541,00	654,61
		kov		
		kov		
		kov		
Držák pro tyčovou zábranu	250 x 80	kov	554,00	670,34
		kov		
		kov		
		kov		
Doplňek pro tyčovou zábranu	120 x 80	kov	66,00	79,86

Balení	Barva	AX Kód	Pozn.	Použití
volně (4 kg/ks)	pozink	471 901 67	MTO	Stoupací plošiny jsou určeny k pohybu po střešní ploše
volně (4 kg/ks)	černá	471 901 68		
volně (4 kg/ks)	červená	471 901 69	MTO	
volně (6 kg/ks)	pozink	471 901 78		Stoupací plošiny jsou určeny k pohybu po střešní ploše
volně (6 kg/ks)	černá	471 901 79	MTO	
volně (6 kg/ks)	červená	471 901 80	MTO	
volně (10 kg/ks)	pozink	471 901 84	MTO	Stoupací plošiny jsou určeny k pohybu po střešní ploše
volně (10 kg/ks)	černá	471 901 86	MTO	
volně (10 kg/ks)	červená	471 901 87	MTO	
volně (2 kg/ks)	pozink	471 901 70	MTO	Pro připevnění stoupací plošiny k univerzální kovové příložce
volně (2 kg/ks)	černá	471 901 71		
volně (2 kg/ks)	červená	471 901 72		
2 ks (0,2 kg/ks)	pozink	471 901 85	MTO	Spojování několika plošin do jednoho celku (2 ks na spoj), cena za pár
volně (0,5 kg/ks)	pastelově šedá	470 902 18	MTO	Základna pro všechny typy držáků pro vlnitou krytinu A5, A6,5, A6 rozměr 110 mm
volně (0,5 kg/ks)	černá	470 902 19	MTO	
volně (0,5 kg/ks)	cihlová	470 902 40	MTO	
volně (0,5 kg/ks)	mokka	470 902 41	MTO	
volně (0,5 kg/ks)	červená	CZ470901	MTO	Základna pro všechny typy držáků pro vlnitou krytinu B8 - rozměr 80 mm
volně (0,5 kg/ks)	pastelově šedá	CZ470903	MTO	
volně (0,5 kg/ks)	černá	470 902 15	MTO	
volně (0,5 kg/ks)	cihlová	470 902 36	MTO	
volně (0,5 kg/ks)	mokka	470 902 17	MTO	
volně (0,5 kg/ks)	červená	470 902 16	MTO	
volně (2,5 kg/bal)	pozink	471 901 73	MTO	Stupačky jsou určeny k pohybu po střešní ploše. Komplet obsahuje vzpěru a stupačku. Nezahrnuje kovovou příložku.
volně (2,5 kg/bal)	černá	471 901 74		
volně (0,5 kg/ks)	pastelově šedá	470 001 96	MTO	Sněhové zábrany jsou určeny k zachycení sněhu
volně (0,5 kg/ks)	černá	470 902 37	MTO	
volně (0,5 kg/ks)	cihlová	470 902 38	MTO	
volně (0,5 kg/ks)	mokka	470 902 39	MTO	
volně (0,5 kg/ks)	červená	470 002 13		Sněhové zábrany jsou určeny k zachycení sněhu
volně (0,5 kg/ks)	pastelově šedá	CZ470902	MTO	
volně (0,5 kg/ks)	černá	470 902 13	MTO	
volně (0,5 kg/ks)	cihlová	CZ470904	MTO	
volně (0,5 kg/ks)	mokka	470 902 43		
volně (0,5 kg/ks)	červená	470 902 14	MTO	
volně (0,1 kg/ks)	pozink	CZ470002	MTO	Sněhové zábrany jsou určeny k zachycení sněhu



Název výrobku	Rozměr (v mm)	Materiál	Cena Kč/ Jednotka	Cena vč. 21% DPH
Tyč sněhové zábrany	Ø 20 x 2 000	kov	625,00	756,25
		kov	625,00	756,25
Spojka pro tyč sněhové zábrany	Ø 25 x 80	kov	135,00	163,35
		kov	135,00	163,35
Koncovka pro tyč sněhové zábrany	Ø 25 x 50	kov	112,00	135,52
		kov	112,00	135,52
Prosvětlovací vlna pro vlnitou krytinu	920 x 1 250	PVC	470,00	568,70
	920 x 2 500		950,00	1149,50
	1 097 x 1 250	PVC	556,00	672,76
	1 097 x 2 500		1150,00	1391,50
Rozpěrka k prosvětlovací vlně	A5 (55)	plast	23,00	27,83
	B8 (35)	plast	17,00	20,57
Prostupová tvarovka, vstup instalací k solárnímu panelu	500 x 500	laminát	592,00	716,32
		laminát		
		laminát		
		laminát		
		laminát		

Balení	Barva	AX Kód	Pozn.	Použití
volně (1,8 kg/ks)	pozink	471 900 63		Sněhové zábrany jsou určeny k zachycení sněhu
volně (1,8 kg/ks)	černá	471 900 64		
volně (0,15 kg/bal)	pozink	471 901 44	MTO	Sněhové zábrany jsou určeny k zachycení sněhu
volně (0,15 kg/bal)	černá	471 901 45		
volně (0,1 kg/bal)	pozink	471 901 14	MTO	Sněhové zábrany jsou určeny k zachycení sněhu
volně (0,1 kg/bal)	černá	471 901 15	MTO	
volně (1,4 kg/ks)	průhledné	470 700 47	MTO	Pro vlnitou krytinu A5, třída na oheň B-s1-do - splňuje vyhlášku 23/2008
volně (2,8 kg/ks)		470 700 51		
volně (1,5 kg/ks)	průhledné	470 700 83	MTO	Pro vlnitou krytinu A6,5, A6 třída na oheň B-s1-do - splňuje vyhlášku 23/2008
volně (3 kg/ks)		470 700 86		
volně (0,03 kg/ks)	bílá	470 700 45	MTO	Rozpěrky pod šrouby se vkládají do míst, kde není prosvětlovací vlnovka podložena vlnitou vláknocementovou střešní krytinou.
volně (0,03 kg/ks)	transparentní	470 700 20		
volně (0,8 kg/ks)	šedá	CZ471907	MTO	Pro vlnitou krytinu A5, A6,5, A6, B8
volně (0,8 kg/ks)	černá	CZ471908	MTO	
volně (0,8 kg/ks)	mokka	CZ471909	MTO	
volně (0,8 kg/ks)	cihlová	CZ471910	MTO	
volně (0,8 kg/ks)	červená	CZ471911	MTO	

CEMBRIT

Fasády

Vláknocementové fasádní desky



Cembrit Transparent Cembrit Colorful design line

Fasádní desky Cembrit Transparent přiznávají strukturu a přirozené vlastnosti základní desky a díky transparentnímu nátěru jsou také velmi odolné. Barva přidaná do vláknocementu zvýrazňuje složení materiálu, které desce dodává její pevnost a jedinečné parametry. Extrémně trvanlivý transparentní nátěr desku chrání, vyrovnává její povrch a zaručuje její dlouhou životnost.

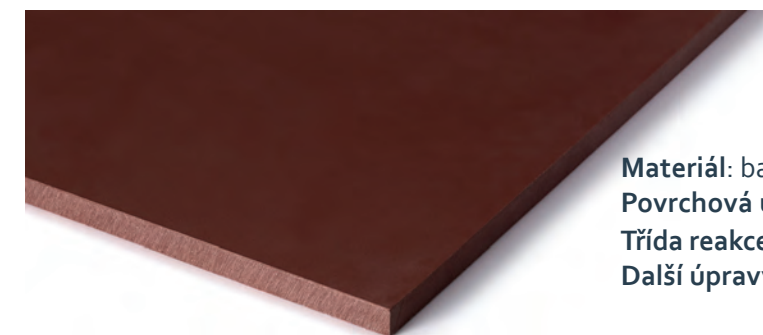

Materiál: barvený do hmoty - vláknocement
Povrchová úprava: semi - transparentní čistý akrylát
Třída reakce na oheň: A2, s1-d0 dle EN 13501-1
Další úpravy: hrany formátovaných desek jsou ošetřeny

Rozměr (v mm)	Tloušťka (v mm)	Cena Kč/m ²	Cena vč. 21% DPH	Plocha desky	Hmotnost 1m ²	Balení	Plocha desek na paletě	Hmotnost na paletě	Pozn.
1 192 x 2 500	8	Standardní barvy							
		1909,00	2309,89	2,98 m ²	15,7 kg	40 ks	119,2 m ²	1 871,44 kg	MTO
				2,98 m ²	15,7kg	40 ks	119,2 m ²	1 871,44 kg	MTO
		Speciální barvy							
		1938,00	2344,98	2,98 m ²	15,7 kg	40 ks	119,2 m ²	1 871,44 kg	MTO
				2,98 m ²	15,7 kg	40 ks	119,2 m ²	1 871,44 kg	MTO
1 192 x 3 050	8	Standardní barvy							
		1909,00	2309,89	3,64 m ²	15,7 kg	30 ks	109,2 m ²	1 714,44 kg	MTO
				3,64 m ²	15,7 kg	30 ks	109,2 m ²	1 714,44 kg	MTO
		Speciální barvy							
		1938,00	2344,98	3,64 m ²	15,7 kg	30 ks	109,2 m ²	1 714,44 kg	MTO
				3,64 m ²	15,7 kg	30 ks	109,2 m ²	1 714,44 kg	MTO

AX Kód	Barva	AX Kód	Barva	AX Kód	Barva	AX Kód	Barva
Standardní barvy							
430 000 36	T030	430 000 30	T111	430 000 18	T171	430 000 49	T383
430 001 01	T101	430 001 02	T161	430 000 10	T242		
Speciální barvy							
430 001 00	T020	430 000 43	T262	430 001 05	T505	430 001 06	T626
430 001 03	T252	430 001 04	T373	430 000 24	T515	430 001 07	T737
Standardní barvy							
430 002 57	T030	430 002 59	T111	430 002 61	T171	430 002 66	T383
430 002 58	T101	430 002 60	T161	430 002 62	T242		
Speciální barvy							
430 002 56	T020	430 002 64	T262	430 002 67	T505	430 002 69	T626
430 002 63	T252	430 002 65	T373	430 000 27	T515	430 002 70	T737

Informace pro desky Transparent, Solid a Cover

Formátování desek, vrtání

Cena formátování desek na nestandardní formát se určuje na základě individuální kalkulace.

Ošetření hran - transparentní impregnační nátěr

Hrany desek musí být před montáží ošetřeny impregnačním nátěrem. U desek dodávaných v základním rozměru jsou hrany desek ošetřeny a je zdarma dodáváno 1 balení nátěru na každých 100 desek.

Při objednávce formátovaných desek jsou hrany také ošetřeny a je dodáváno 1 balení nátěru na dodávku.

Pokud je zapotřebí větší množství nátěru, je nutné nátěr doobjednat. Přibližná spotřeba nátěru: 250 ml na 300 mm řezané hrany.

Změna objednávky

Objednávka bude považována za „uzamčenou“ jeden týden od přijetí objednávky. Objednávku nelze zrušit v době, kdy se začala zpracovávat ve výrobě, v tom případě bude výrobce účtovat náklady spojené s výrobou. Za každou změnu po uzamčení objednávky bude účtován poplatek 2 500 Kč.

Změna objednávky: Změna velikosti, barvy nebo množství.

Cembrit Solid Cembrit Colorful design line

Desky v provedení Solid jsou unikátní tím, že mají stejnou barvu povrchu i jádra. Jádro desky dokonale ladí s akrylovým nátěrem výrazné barvy, který desce dodává vysokou odolnost. Pokud se tedy rozhodnete pro fasádu v konkrétní barvě a zvolíte desky Cembrit Solid, vybranou barvu budou mít všechny plochy i hrany, všechny okraje výřezů a vyvrtaných otvorů. Desky jsou certifikovány i pro použití jako balkonové výplně.

Rozměr (v mm)	Tloušťka (v mm)	Cena Kč/m ²	Cena vč. 21% DPH	Plocha desky	Hmotnost 1m ²	Balení	Plocha desek na paletě	Hmotnost na paletě	Pozn.
1 192 x 2 500	8	1752,00	2119,92	Standardní barvy					
				2,98 m ²	15,6 kg	40 ks	119,2 m ²	1 871,44 kg	MTO
				2,98 m ²	15,6 kg	40 ks	119,2 m ²	1 871,44 kg	MTO
		1801,00	2179,21	Speciální barvy					
				2,98 m ²	15,6 kg	40 ks	119,2 m ²	1 871,44 kg	MTO
				2,98 m ²	15,6 kg	40 ks	119,2 m ²	1 871,44 kg	MTO
1 192 x 3 050	8	1752,00	1925,35	Standardní barvy					
				3,64 m ²	15,6 kg	30 ks	109,2 m ²	1 714,44 kg	MTO
				3,64 m ²	15,6 kg	30 ks	109,2 m ²	1 714,44 kg	MTO
		1801,00	2179,21	Speciální barvy					
				3,64 m ²	15,6 kg	30 ks	109,2 m ²	1 714,44 kg	MTO
				3,64 m ²	15,6 kg	30 ks	109,2 m ²	1 714,44 kg	MTO

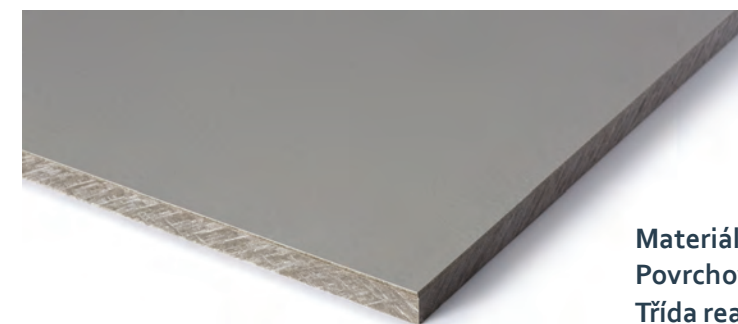

Materiál: barvený do hmoty - vlákno cement
Povrchová úprava: 100% akrylátová barva
Třída reakce na oheň: A2, s1-d0 dle EN 13501-1
Další úpravy: hrany formátovaných desek jsou ošetřeny

AX Kód	Barva	AX Kód	Barva	AX Kód	Barva	AX Kód	Barva
Standardní barvy							
430 103 51	S030	430 103 67	S101	430 103 23	S151	430 103 43	S212
430 103 63	S071	430 103 91	S131	430 103 35	S191	430 103 75	S282
430 100 43	S353	430 100 17	S676	430 100 51	S757		
Speciální barvy							
430 100 35	S334	430 100 87	S525	430 100 21	S616	430 100 55	S747
430 100 91	S515	430 100 75	S606	430 100 83	S656		
Standardní barvy							
430 103 53	S030	430 103 69	S101	430 103 25	S151	430 103 45	S212
430 103 65	S071	430 103 93	S131	430 103 37	S191	430 103 77	S282
430 106 06	S353	430 106 12	S676	430 106 14	S757		
Speciální barvy							
430 106 05	S334	430 106 08	S525	430 106 10	S616	430 106 13	S747
430 106 07	S515	430 106 09	S606	430 106 11	S656		

Informace pro desky Transparent, Solid a Cover

Formátování desek, vrtání

Cena formátování desek na nestandardní formát se určuje na základě individuální kalkulace.

Ošetření hran - transparentní impregnační nátěr

Hrany desek musí být před montáží ošetřeny impregnačním nátěrem. U desek dodávaných v základním rozměru jsou hrany desek ošetřeny a je zdarma dodáváno 1 balení nátěru na každých 100 desek. Při objednávce formátovaných desek jsou hrany také ošetřeny a je dodáváno 1 balení nátěru na dodávku.

Pokud je zapotřebí větší množství nátěru, je nutné nátěr doobjednat. Přibližná spotřeba nátěru: 250 ml na 300 bm řezané hrany.

Změna objednávky

Objednávka bude považována za „uzamčenou“ jeden týden od přijetí objednávky. Objednávku nelze zrušit v době, kdy se začala zpracovávat ve výrobě, v tom případě bude výrobce účtovat náklady spojené s výrobou. Za každou změnu po uzamčení objednávky bude účtován poplatek 2 500 Kč.

Změna objednávky: Změna velikosti, barvy nebo množství.

Cembrit Cover Cembrit Colorful design line

Řada Cembrit Cover představuje ideální řešení pro milovníky nápadných barev a designéry, kteří chtějí docílit výrazného barevného efektu. Přirozená šedá barva vláknocementového jádra je zcela překryta vrstvou akrylového nátěru na vodní bázi. Vybrat si můžete z 26 standardních barev. Desky je možné také objednat v nestandardních barvách - odstínech RAL. Cena desek v nestandardních barvách se stanovuje na základě individuální kalkulace. Minimální množství takové objednávky je 150m².

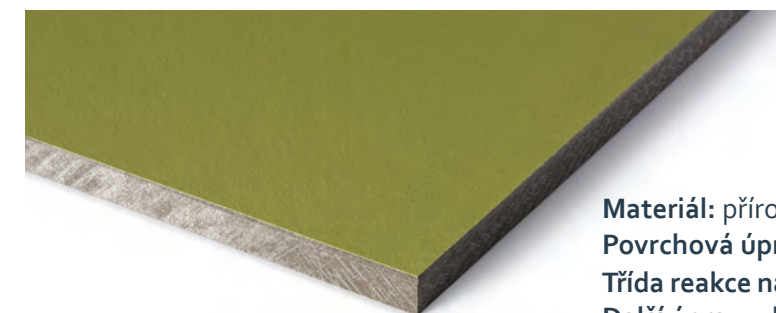

Materiál: přírodní šedá - vláknocement
Povrchová úprava: 100% akrylátová vrstva
Třída reakce na oheň: A2, s1-d0 dle EN 13501-1
Další úpravy: hrany formátovaných desek jsou ošetřeny

Rozměr (v mm)	Tloušťka (v mm)	Cena Kč/m ²	Cena vč. 21% DPH	Plocha desky	Hmotnost 1m ²	Balení	Plocha desek na paletě	Hmotnost na paletě	Pozn.		
1 192 x 2 500	8	1623,00	1963,83	Standardní barvy							
				2,98 m ²	15,7 kg	40 ks	119,2 m ²	1 871,44 kg	MTO		
				2,98 m ²	15,7 kg	40 ks	119,2 m ²	1 871,44 kg	MTO		
				2,98 m ²	15,7 kg	40 ks	119,2 m ²	1 871,44 kg	MTO		
		1658,00	2006,18	Speciální barvy							
				2,98 m ²	15,7 kg	40 ks	119,2 m ²	1 871,44 kg	MTO		
				2,98 m ²	15,7 kg	40 ks	119,2 m ²	1 871,44 kg	MTO		
				2,98 m ²	15,7 kg	40 ks	119,2 m ²	1 871,44 kg	MTO		
				1623,00	1963,83	Standardní barvy					
						3,64 m ²	15,7 kg	30 ks	109,2 m ²	1 714,44 kg	MTO
3,64 m ²	15,7 kg	30 ks	109,2 m ²			1 714,44 kg	MTO				
3,64 m ²	15,7 kg	30 ks	109,2 m ²			1 714,44 kg	MTO				
1658,00	2006,18	Speciální barvy									
		3,64 m ²	15,7 kg	30 ks	109,2 m ²	1 714,44 kg	MTO				
		3,64 m ²	15,7 kg	30 ks	109,2 m ²	1 714,44 kg	MTO				

Každá položka v objednávce (rozměr/barva) s plochou menší než 150m² se přijímá pouze u desek délky 3 050 mm s příplatkem 6 500 Kč.

Informace pro desky Transparent, Solid a Cover

Formátování desek, vrtání

Cena formátování desek na nestandardní formát se určuje na základě individuální kalkulace.

Ošetření hran - transparentní impregnační nátěr
 Hrany desek musí být před montáží ošetřeny impregnačním nátěrem. U desek dodávaných v základním rozměru jsou hrany desek ošetřeny a je zdarma dodáváno 1 balení nátěru na každých 100 desek. Při objednávce formátovaných desek jsou hrany také ošetřeny a je dodáváno 1 balení nátěru na dodávku.

Pokud je zapotřebí větší množství nátěru, je nutné nátěr doobjednat. Přibližná spotřeba nátěru: 250 ml na 300 bm řezané hrany.

Změna objednávky

Objedávka bude považována za „uzamčenou“ jeden týden od přijetí objednávky. Objedávku nelze zrušit v době, kdy se začala zpracovávat ve výrobě, v tom případě bude výrobce účtovat náklady spojené s výrobou. Za každou změnu po uzamčení objednávky bude účtován poplatek 2 500 Kč.

Změna objednávky: Změna velikosti, barvy nebo množství.

AX Kód	Barva	AX Kód	Barva	AX Kód	Barva	AX Kód	Barva
Standardní barvy							
430 203 45	C010	430 202 85	C060	430 200 40	C390	430 200 48	C610
430 203 49	C020	430 203 01	C160	430 200 00	C450	430 200 28	C630
430 203 41	C040	430 203 21	C210	430 200 04	C550	430 200 60	C650
430 202 61	C050	430 200 20	C360	430 200 08	C570	430 200 24	C670
Speciální barvy							
430 208 08	C190	430 208 07	C370	430 200 32	C640	430 200 84	C770
430 208 09	C200	430 200 88	C530	430 200 68	C760		
430 208 06	C350	430 200 44	C540	430 200 76	C730		
Standardní barvy							
430 203 47	C010	430 202 87	C060	430 207 08	C390	430 207 15	C610
430 203 51	C020	430 203 03	C160	430 207 09	C450	430 207 16	C630
430 203 43	C040	430 203 23	C210	430 207 23	C550	430 207 18	C650
430 202 63	C050	430 207 06	C360	430 207 13	C570	430 207 19	C670
Speciální barvy							
430 208 12	C190	430 208 11	C370	430 207 17	C640	430 207 22	C770
430 208 13	C200	430 207 10	C530	430 207 21	C760		
430 208 10	C350	430 207 11	C540	430 207 20	C730		

Cembrit Patina Original Cembrit Authentic

Fasádní desky Cembrit Patina Original jsou vyhledávaným architektonickým řešením pro fasády, které působí přirozeným, přírodním dojmem. Fasádní desky Cembrit Patina jsou probarvené ve hmotě desky. Povrch desek je broušený a hydrofobizovaný. Tato povrchová úprava snižuje nasákavost desky a zvyšuje její životnost. Brus desky je veden v podélném směru. Při kladení desky otočené o 90° může nasvětlení měnit výsledný dojem. Desky jsou certifikovány

Rozměr (v mm)	Tloušťka (v mm)	Cena Kč/m ²	Cena vč. 21% DPH	Plocha desky	Hmotnost 1m ²	Balení	Plocha desek na paletě	Hmotnost na paletě	Pozn.
1 192 x 2 500	8	1208,00	1461,68	Standardní barvy					
				2,98 m ²	12,4 kg	40 ks	119,2 m ²	1 478 kg	MTO
				2,98 m ²	12,4 kg	40 ks	119,2 m ²	1 478 kg	MTO
				Speciální barvy					
				2,98 m ²	12,4 kg	40 ks	119,2 m ²	1 478 kg	MTO
				2,98 m ²	12,4 kg	40 ks	119,2 m ²	1 478 kg	MTO
1 192 x 3 050	8	1208,00	1461,68	Standardní barvy					
				3,64 m ²	12,4 kg	35 ks	127,1 m ²	1 576 kg	MTO
				3,64 m ²	12,4 kg	35 ks	127,1 m ²	1 576 kg	MTO
				Speciální barvy					
				3,64 m ²	12,4 kg	35 ks	127,1 m ²	1 576 kg	MTO
				3,64 m ²	12,4 kg	35 ks	127,1 m ²	1 576 kg	MTO
1 250 x 2 500	8	1208,00	1461,68	Standardní barvy					
				3,13 m ²	12,4 kg	40 ks	125,0 m ²	1 550 kg	MTO
				3,13 m ²	12,4 kg	40 ks	125,0 m ²	1 550 kg	MTO
				Speciální barvy					
				3,13 m ²	12,4 kg	40 ks	125,0 m ²	1 550 kg	MTO
				3,13 m ²	12,4 kg	40 ks	125,0 m ²	1 550 kg	MTO
1 250 x 3 050	8	1208,00	1461,68	Standardní barvy					
				3,81 m ²	12,4 kg	35 ks	133,34 m ²	1 653 kg	MTO
				3,81 m ²	12,4 kg	35 ks	133,34 m ²	1 653 kg	MTO
				Speciální barvy					
				3,81 m ²	12,4 kg	35 ks	133,34 m ²	1 653 kg	MTO
				3,81 m ²	12,4 kg	35 ks	133,34 m ²	1 653 kg	MTO

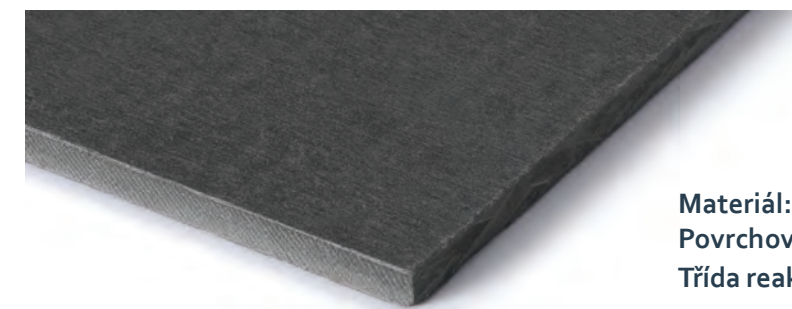

Materiál: barvený do hmoty - vláknocement
Povrchová úprava: voduodpudivý povrch
Třída reakce na oheň: A2, s1-d0 dle EN 13501-1

AX Kód	Barva	AX Kód	Barva	AX Kód	Barva	AX Kód	Barva
Standardní barvy							
430 300 58	P020	430 302 48	P070	430 302 49	P222	430 302 54	P545
430 302 47	P050						
Speciální barvy							
430 301 66	P313	430 300 01	P333	430 300 10	P565	430 300 19	P626
430 301 01	P323	430 301 33	P343				
Standardní barvy							
430 300 69	P020	430 302 59	P070	430 302 60	P222	430 302 65	P545
430 302 58	P050						
Speciální barvy							
430 301 70	P313	430 300 05	P333	430 300 14	P565	430 300 24	P626
430 301 06	P323	430 301 37	P343				
Standardní barvy							
430 302 90	P020	430 302 92	P070	430 302 93	P222	430 302 98	P545
430 302 91	P050						
Speciální barvy							
430 301 68	P313	430 300 03	P333	430 300 12	P565	430 300 21	P626
430 301 03	P323	430 301 35	P343				
Standardní barvy							
430 303 01	P020	430 303 03	P070	430 303 04	P222	430 303 09	P545
430 303 02	P050						
Speciální barvy							
430 301 72	P313	430 300 08	P333	430 300 17	P565	430 300 29	P626
430 301 08	P323	430 301 39	P343				

Fasádní desky jsou vyrobeny z přírodních surovin a proto se různé výrobní dávky mohou jemně lišit odstíny barev. Tečky a šedé skvrny do velikosti několika milimetrů nejsou vadou a nemají žádný vliv na užitné vlastnosti desek.



Cembrit Patina Inline Cembrit Authentic

Fasádní desky Cembrit Patina Inline dokazují sílu a dlouhou životnost vláknocementu. Lineární frézování na povrchu desky dodává fasádě charakter a hloubku, každý den rozehrává jedinečnou hru stínů tak, jak se denní světlo pohybuje po budově. Hra stínů může být ještě zajímavější, pokud zkombinujete vertikální a horizontální orientaci drážek desky.

Rozměr (v mm)	Tloušťka (v mm)	Cena Kč/m ²	vč. 21% DPH	Plocha desky	Hmotnost 1m ²	Balení	Plocha desek na paletě	Hmotnost na paletě	Pozn.
Standardní barvy									
1 250 x 2 500	8/9,5*	2777,00	3 360,17	3,13 m ²	14,1 kg	35 ks	109,55 m ²	1 545 kg	MTO
				3,13 m ²	14,1 kg	35 ks	109,55 m ²	1 545 kg	MTO
1 250 x 3 050	8/9,5*	2777,00	3 360,17	3,81 m ²	14,1 kg	30 ks	114,3 m ²	1 612 kg	MTO
				3,81 m ²	14,1 kg	30 ks	114,3 m ²	1 612 kg	MTO

*Tloušťka na povrchu 9,5mm, tloušťka v rýze 8mm.

Cembrit Patina Rough Cembrit Authentic

Cembrit Patina Rough je rustikální, do hmoty probarvená vláknocementová deska s pískovaným povrchem. Materiál, který je ideální jak pro fasády, tak pro obklady stěn v interiéru, kterým dodává atraktivní vzhled přírodního kamene. Povrch fasádních desek je hydrofobizovaný, díky tomu je vysoce odolný proti vlhkosti a špíně.

Rozměr (v mm)	Tloušťka (v mm)	Cena Kč/m ²	vč. 21% DPH	Plocha desky	Hmotnost 1m ²	Balení	Plocha desek na paletě	Hmotnost na paletě	Pozn.
Standardní barvy									
1 250 x 2 500	8	1875,00	2268,75	3,13 m ²	12,4 kg	40 ks	125,00 m ²	1 500 kg	MTO
				3,13 m ²	12,4 kg	40 ks	125,00 m ²	1 500 kg	MTO
1 250 x 3 050	8	1875,00	2268,75	3,81 m ²	12,4 kg	35 ks	133,34 m ²	1 653 kg	MTO
				3,81 m ²	12,4 kg	35 ks	133,34 m ²	1 653 kg	MTO

Cembrit Patina Signature Cembrit Authentic

Cembrit Patina Signature vychází z populární řady Cembrit Patina Original a Cembrit Patina Rough, která se vyznačuje svým rustikálním vzhledem. Vámi navrhnutý design přidá nový výraz budovám a zároveň představí Vaši kreativitu.

Rozměr (v mm)	Tloušťka (v mm)	Cena Kč/m ²	vč. 21% DPH	Plocha desky	Hmotnost 1m ²	Balení	Plocha desek na paletě	Hmotnost na paletě	Pozn.
Standardní barvy									
1 192 x 2 500	8	2899,00	3507,79	3,13 m ²	12,4 kg	35 ks	109,55 m ²	1 545 kg	MTO
				3,13 m ²	12,4 kg	35 ks	109,55 m ²	1 545 kg	MTO
1 192 x 3 050	8	2899,00	3507,79	3,81 m ²	12,4 kg	30 ks	114,3 m ²	1 612 kg	MTO
				3,81 m ²	12,4 kg	30 ks	114,3 m ²	1 612 kg	MTO
1 250 x 2 500	8	2899,00	3507,79	3,13 m ²	12,4 kg	35 ks	109,55 m ²	1 545 kg	MTO
				3,13 m ²	12,4 kg	35 ks	109,55 m ²	1 545 kg	MTO
1 250 x 3 050	8	2899,00	3507,79	3,81 m ²	12,4 kg	30 ks	114,3 m ²	1 612 kg	MTO
				3,81 m ²	12,4 kg	30 ks	114,3 m ²	1 612 kg	MTO

Materiál: barvený do hmoty - vláknocement
Povrchová úprava: voduodpudivý povrch
Třída reakce na oheň: A2, s1-do dle EN 13501-1

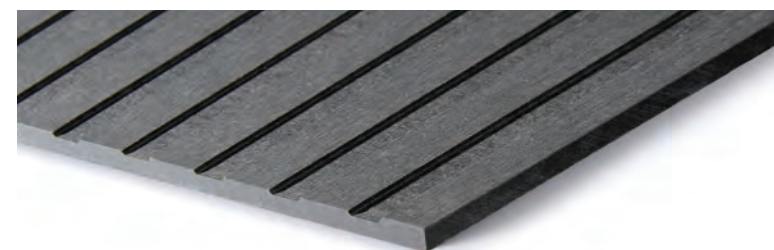

AX Kód	Barva	AX Kód	Barva	AX Kód	Barva	AX Kód	Barva
Standardní barvy							
430 500 14	P020	430 500 02	P070	430 500 18	P222	430 500 06	P 545
430 500 10	P 050						
430 500 12	P020	430 500 00	P070	430 500 16	P222	430 500 04	P 545
430 500 08	P 050						

Materiál: barvený do hmoty - vláknocement
Povrchová úprava: voduodpudivý povrch
Třída reakce na oheň: A2, s1-do dle EN 13501-1

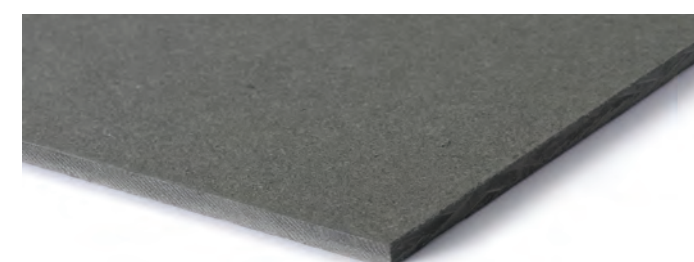

AX Kód	Barva	AX Kód	Barva	AX Kód	Barva	AX Kód	Barva
Standardní barvy							
430 400 08	P020	430 400 00	P070	430 400 16	P222	430 400 01	P 545
430 400 12	P 050						
430 400 09	P020	430 400 02	P070	430 400 17	P222	430 400 03	P 545
430 400 13	P 050						

Materiál: barvený do hmoty - vláknocement
Povrchová úprava: voduodpudivý povrch
Třída reakce na oheň: A2, s1-do dle EN 13501-1

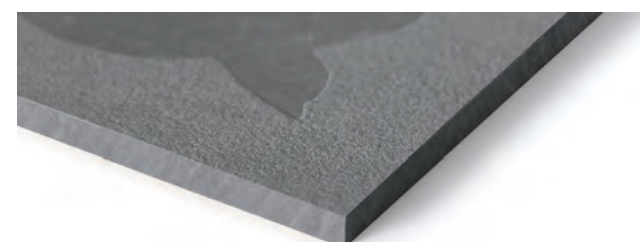

AX Kód	Barva	AX Kód	Barva	AX Kód	Barva	AX Kód	Barva
Standardní barvy							
430 700 00	P 020	430 700 08	P070	430 700 12	P 222	430 700 16	P 545
430 700 04	P050						
430 700 02	P020	430 700 10	P070	430 700 14	P 222	430 700 18	P 545
430 700 06	P 050						
430 700 03	P 020	430 700 09	P070	430 700 13	P 222	430 700 17	P 545
430 700 05	P 050						
430 700 01	P 020	430 700 11	P070	430 700 15	P 222	430 700 19	P 545
430 700 07	P 050						



Cembrit Patina Planks inspirováno Severem

Rozměr (v mm)	Tloušťka (v mm)	Cena Kč/m ²	Cena vč. 21% DPH	Plocha desky	Hmotnost 1m ²	Balení	Plocha desek na paletě	Hmotnost na paletě	Pozn.
Standardní barvy									
150 x 2 500	6	1255,00	1517,63	0,375 m ²	8,7 kg	5 ks	1,875 m ²	16 kg	MTO
200 x 2 500	6	1247,00	1508,82	0,5 m ²	8,7 kg	5 ks	2,5 m ²	22 kg	MTO
250 x 2 500	6	1221,00	1477,36	0,625 m ²	8,7 kg	5 ks	3,125 m ²	27 kg	MTO
300 x 2 500	6	1221,00	1477,36	0,75 m ²	8,7 kg	5 ks	3,75 m ²	33 kg	MTO

Fasádní desky jsou vyrobeny z přírodních surovin a proto se různé výrobní dávky mohou jemně lišit odstíny barev. Tečky a šedé skvrny do velikosti několika milimetrů nejsou vadou a nemají žádný vliv na užité vlastnosti desek.

AX Kód	Barva	AX Kód	Barva	AX Kód	Barva	AX Kód	Barva
Standardní barvy							
431 000 00	P070	431 000 04	P020	431 000 12	P545	431 000 08	P222
431 000 01	P070	431 000 05	P020	431 000 13	P545	431 000 09	P222
431 000 17	P070	431 000 06	P020	431 000 14	P545	431 000 10	P222
431 000 03	P070	431 000 07	P020	431 000 15	P545	431 000 11	P222

Cembrit Small Module speciální

Jak název napovídá, "Cembrit Small Module" jsou menší verze běžně dodávaných fasádních desek Cembrit. S deskami malého formátu se snadněji manipuluje a i díky jejich nižší hmotnosti je jejich instalace snadnější. Vedle snadné instalace přináší malé formáty desek také neomezené možnosti jak je kombinovat. Montáž malých desek má stejná pravidla, jako montáž desek velkého formátu a díky tomu je možné je kombinovat dohromady.

Rozměr (v mm)	Tloušťka (v mm)	Cena Kč/m ²	Cena vč. 21% DPH	Plocha desky	Hmotnost 1m ²	Pozn.	AX Kód	Barva
292 x 1 192	8	1325,00	1603,25	0,35 m ²	13,6 kg	MTO	430 303 98	P020
		1626,00	1967,46	0,35 m ²	15,7 kg	MTO	430 202 28	C010
		1757,00	2125,97	0,35 m ²	15,7 kg	MTO	430 102 36	S030
592 x 1 192	8	1325,00	1603,25	0,71 m ²	13,6 kg	MTO	430 303 97	P020
		1626,00	1967,46	0,71 m ²	15,7 kg	MTO	430 202 27	C010
		1757,00	2125,97	0,71 m ²	15,7 kg	MTO	430 102 35	S030
292 x 2 392	8	1325,00	1603,25	0,7 m ²	13,6 kg	MTO	430 303 96	P020
		1626,00	1967,46	0,7 m ²	15,7 kg	MTO	430 202 26	C010
		1757,00	2125,97	0,7 m ²	15,7 kg	MTO	430 102 34	S030
592 x 2 392	8	1325,00	1603,25	1,42 m ²	13,6 kg	MTO	430 303 95	P020
		1626,00	1967,46	1,42 m ²	15,7 kg	MTO	430 202 25	C010
		1757,00	2125,97	1,42 m ²	15,7 kg	MTO	430 102 33	S030
592 x 2 992	8	1325,00	1603,25	1,77 m ²	13,6 kg	MTO	430 303 94	P020
		1626,00	1967,46	1,77 m ²	15,7 kg	MTO	430 202 24	C010
		1757,00	2125,97	1,77 m ²	15,7 kg	MTO	430 102 57	S030

AX Kód	Barva	AX Kód	Barva	AX Kód	Barva	AX Kód	Barva
430 304 03	P050	430 303 88	P070	430 303 83	P222	430 304 08	P545
430 202 33	C060	430 202 38	C160	430 202 43	C210	430 202 48	C360
430 102 41	S071	430 102 46	S101	430 102 51	S191	430 102 56	S212
430 304 02	P050	430 303 87	P070	430 303 82	P222	430 304 07	P545
430 202 32	C060	430 202 37	C160	430 202 42	C210	430 202 47	C360
430 102 40	S071	430 102 45	S101	430 102 50	S191	430 102 55	S212
430 304 01	P050	430 303 86	P070	430 303 81	P222	430 304 06	P545
430 202 31	C060	430 202 36	C160	430 202 41	C210	430 202 46	C360
430 102 39	S071	430 102 44	S101	430 102 49	S191	430 102 54	S212
430 304 00	P050	430 303 85	P070	430 303 80	P222	430 304 05	P545
430 202 30	C060	430 202 35	C160	430 202 40	C210	430 202 45	C360
430 102 38	S071	430 102 43	S101	430 102 48	S191	430 102 53	S212
430 303 99	P050	430 303 92	P070	430 303 93	P222	430 304 04	P545
430 202 29	C060	430 202 34	C160	430 202 39	C210	430 202 44	C360
430 102 37	S071	430 102 42	S101	430 102 47	S191	430 102 52	S212



Fasádní desky - spojovací materiál

Název výrobku	Rozměr (v mm)	Materiál	Balení	Cena Kč/Jednotka	Cena vč. 21% DPH	Pozn.	AX Kód
Vruty do dřeva se středící podložkou	4,5 (12) x 36	nerez	250 ks (1,4 kg/bal)	1778,00	2151,38	MTO	472 400 59 Nebarvený vrut pro desky Cembrit Solid, Cembrit Cover, Cembrit Transparent a Cembrit Raw
Vruty do dřeva bez středící podložky	4,5 (12) x 36	nerez	250 ks (1,4 kg/bal)	1778,00	2151,38	MTO	472 401 69 Nebarvený vrut pro desky Cembrit Patina
Vruty do oceli se středící podložkou	4,8 (12) x 29	nerez	250 ks (1,4 kg/bal)	2915,00	3527,15	MTO	472 405 83 Nebarvený vrut pro desky Cembrit Solid, Cembrit Cover, Cembrit Transparent a Cembrit Raw
Pro ocelové podkladní konstrukce (tl. 0,5 - 1,5 mm) 							
Vruty do oceli bez středící podložky	4,8 (12) x 29	nerez	250 ks (1,4 kg/bal)	2915,00	3527,15	MTO	472 404 71 Nebarvený vrut pro desky Cembrit Patina

Barvený vrut	AX Kód	Barva	AX Kód	Barva	AX Kód	Barva	AX Kód	Barva
Cembrit Solid	472 400 86	S515	472 400 90	S656	472 400 92	S030	472 400 96	S616
	472 400 87	S353	472 400 91	S334	472 400 93	S191	472 400 97	S525
	472 400 88	S747	472 400 69	S071	472 400 94	S606	472 400 98	S757
	472 400 89	S212	472 404 14	S101	472 400 95	S282	472 400 99	S676
	472 407 03	S131	CZ4724083	S151				
Cembrit Cover	472 400 61	C640	472 400 68	C050	472 400 74	C770	472 400 76	C010
	472 400 62	C650	472 404 12	C210	472 400 75	C760	472 400 82	C530
	472 400 63	C630	472 400 69	C060	472 400 77	C160	472 400 93	C190
	472 400 64	C570	472 400 70	C670	472 407 65	C370	472 400 84	C020
	472 400 65	C550	472 400 71	C450	472 407 64	C350	472 400 85	C040
	472 400 89	C200	472 400 72	C360	472 400 80	C610		
	472 400 67	C730	472 400 73	C390	472 400 81	C540		
	472 400 86	T515	472 404 16	T262	CZ472402	T101	CZ472406	T505
Cembrit Transparent	472 400 87	T383	472 404 14	T171	472 404 14	T161	CZ472407	T626
	472 404 15	T030	472 404 12	T242	CZ472404	T252	CZ472408	T737
	472 404 13	T111	CZ472401	T020	472 406 54	T373		
	472 401 76	P050	472 401 73	P545	472 401 80	P313	472 401 77	P323
Cembrit Patina	472 401 74	P070	472 401 71	P222	472 401 83	P333	472 401 81	P565
	472 401 75	P020	472 406 71	P626	472 401 79	P343		
	472 402 89	S515	472 403 09	S656	472 403 11	S030	472 403 15	S616
Cembrit Solid	472 402 90	S353	472 403 10	S334	472 403 12	S191	472 403 16	S525
	CZ4724088	S747	472 402 72	S071	472 403 13	S606	472 403 17	S757
	472 403 08	S212	472 402 93	S101	472 403 14	S282	472 403 18	S676
	472 407 06	S131	CZ4724090	S151				
	472 402 64	C640	472 402 71	C050	472 402 77	C770	472 402 84	C540
Cembrit Cover	472 402 65	C650	472 402 91	C210	472 402 78	C760	472 402 85	C530
	472 402 66	C630	472 402 72	C060	CZ472402	C010	472 403 12	C190
	472 402 67	C570	472 402 73	C670	472 402 80	C160	472 402 87	C020
	472 402 68	C550	472 402 74	C450	472 407 67	C370	472 402 88	C040
	472 403 08	C200	472 402 75	C360	472 407 66	C350		
	472 402 70	C730	472 402 76	C390	472 402 83	C610		
	472 402 89	T515	472 402 95	T262	472 402 92	T101	CZ472411	T505
	472 402 90	T383	472 402 93	T171	472 404 14	T161	472 403 09	T626
Cembrit Transparent	472 402 94	T030	472 402 91	T242	CZ472409	T252	CZ472413	T737
	472 402 92	T111	CZ472401	T020	CZ472410	T373		
	472 403 00	P050	472 402 97	P545	472 403 03	P313	472 403 01	P323
Cembrit Patina	472 402 98	P070	472 402 96	P222	472 403 06	P333	472 403 04	P565
	472 402 99	P020	472 403 02	P626	472 403 05	P343		

Pozn. v průběhu platnosti tohoto ceníku mohou být doprodávány vruty ze sortimentu 2019



Název výrobku	Rozměr (v mm)	Materiál	Balení	Cena Kč/Jednotka	Cena vč. 21% DPH	Pozn.	AX Kód
Vrut s podložkou pro spec. ocelové konstrukce	5,5 (14) x 25	nerez	250 ks (1,6 kg/bal)	3296,00	3988,16	MTO	472 406 47 Nebarvený vrut pro speciální ocelové konstrukce (Cembrit Balcony)
							
Montáž fasádních desek na speciální ocelové konstrukce (balkonové konstrukce, mezibalkonové příčky).							
Trhací nýty pro hliníkovou podkladní konstrukci	4,0 (14) x 20	hliník/nerez	250 ks (0,75 kg/bal)	1900,00	2299,00	MTO	472 300 31 Nebarvený nýt pro desky Cembrit Solid, Cembrit Cover, Cembrit Transparent, Cembrit Raw a Cembrit Patina.
							
(svěť nýtu K14)							
Trhací nýty pro ocelovou podkladní konstrukci	4,8 (14) x 20	nerez	250 ks (1,2 kg/bal)	1900,00	2299,00	MTO	472 300 03 Nebarvený nýt pro desky Cembrit Solid, Cembrit Cover, Cembrit Transparent, Cembrit Raw a Cembrit Patina.
							
(svěť nýtu K14)							

	AX Kód	Barva	AX Kód	Barva	AX Kód	Barva	AX Kód	Barva
AX kód barvených vrutů na vyžádání								
Pro podrobnější info kontaktujte obchodní nebo technické oddělení.								
Cembrit Solid	CZ472304	S515	472 301 45	S656	472 301 11	S030	472 301 47	S616
	472 300 89	S353	472 301 18	S334	472 300 94	S191	CZ472308	S525
	472 300 90	S747	472 300 41	S071	472 301 74	S606	472 301 25	S757
	472 300 91	S212	472 301 38	S101	472 301 24	S282	CZ472309	S676
	CZ4723063	S131	CZ4723064	S151				
Cembrit Cover	472 300 33	C640	472 300 40	C050	472 300 46	C770	472 300 48	C010
	472 300 34	C650	472 301 39	C210	472 300 47	C760	472 300 49	C160
	CZ472310	C630	472 300 41	C060	472 301 71	C610	472 301 84	C370
	472 300 36	C570	472 300 42	C670	472 301 43	C540	472 301 83	C350
	472 300 37	C550	472 300 43	C450	472 301 73	C530	472 301 16	C040
	472 301 44	C200	472 300 44	C360	472 301 87	C190		
	472 300 39	C730	472 300 45	C390	472 301 17	C020		
Cembrit Transparent	CZ472301	T515	472 301 42	T262	472 301 40	T101	472 301 53	T505
	472 300 89	T383	472 301 38	T171	472 301 38	T161	472 301 45	T626
	472 301 41	T030	472 301 39	T242	472 301 42	T252	472 301 54	T737
	472 301 40	T111	CZ472302	T020	472 301 52	T373		
Cembrit Patina	472 301 46	P050	472 300 53	P545	472 300 57	P313	472 300 59	P323
	472 300 54	P070	472 300 52	P222	472 300 58	P333	472 301 10	P565
	472 300 55	P020	472 300 56	P626	472 300 95	P343		
Cembrit Solid	472 300 22	S515	472 301 57	S656	472 301 48	S030	CZ472302	S616
	472 300 23	S353	CZ472308	S334	472 300 26	S191	CZ472303	S525
	CZ472315	S747	472 300 13	S071	CZ472309	S606	CZ472304	S757
	472 300 25	S212	472 301 31	S101	CZ472301	S282	CZ472305	S676
	CZ472316	S131	CZ472317	S151				
Cembrit Cover	472 300 05	C640	472 300 12	C050	472 300 18	C770	CZ472309	C540
	472 300 06	C650	472 301 29	C210	472 300 19	C760	CZ472310	C530
	472 300 07	C630	472 300 13	C060	472 300 20	C010	472 300 26	C190
	472 300 08	C570	472 300 14	C670	472 300 21	C160	472 301 34	C020
	472 300 09	C550	472 300 15	C450	472 301 86	C370	CZ472311	C040
	472 300 25	C200	472 300 16	C360	472 301 85	C350		
	472 300 11	C730	472 300 17	C390	CZ472308	C610		
Cembrit Transparent	472 300 22	T515	472 301 33	T262	472 301 30	T101	472 301 56	T505
	472 300 23	T383	472 301 31	T171	472 301 31	T161	472 301 57	T626
	472 301 32	T030	472 301 29	T242	472 301 33	T252	472 301 58	T737
	472 301 30	T111	CZ472306	T020	472 301 51	T373		
Cembrit Patina	472 301 28	P050	472 301 26	P545	472 301 59	P313	472 301 60	P323
	472 301 27	P070	472 301 21	P222	472 301 61	P333	472 301 63	P565
	472 300 24	P020	472 301 64	P626	472 301 62	P343		

Fasádní desky - příslušenství

Název výrobku	Rozměr (v mm)	Materiál	Cena Kč/ Jednotka	Cena vč. 21% DPH	
Vložka fixního bodu pro nýt		Ø 8,8 x 4,1	plast	389,00	470,69
EPDM podkladní páska profilovaná		1 x 30 x (30 m)	EPDM	911,00	1102,31
		1 x 90 x (30 m)	EPDM	1570,00	1899,70
		1 x 100 x (30 m)	EPDM	1885,00	2280,85
EPDM podkladní páska hladká		0,8 x 45 x (30 m)	EPDM	960,00	1161,60
		0,8 x 95 x (30 m)	EPDM	1865,00	2256,65
Nýtovací nástavec Pro Aku (pneu) kleště		závit M 10x1 pro nýt 4 mm		950,00	1149,50
Nýtovací nástavec Pro Aku (pneu) kleště		závit M 10x1 pro nýt 4,8 mm			
Nýtovací nástavec Pro ruční kleště,		závit M 8x1 pro nýt 4 a 4,8 mm			
Nýtovací nástavec pro ocelové nýty		Ø4.8mm	350,00	423,5	
Nýtovací nástavec pro hliníkové nýty		Ø4.0mm	350,00	423,5	
Středící nástavec vrtáku, 8,5 mm do otvoru 9 mm, do el. vrtačky		4,1 mm	1036,00	1253,56	
		4,9 mm			
Středící nástavec vrtáku, 9,5 mm do otvoru 10 mm, do el. vrtačky		4,1 mm			
		4,9 mm			
Vrták Dyvel		8*35/70	450,00	544,50	
		9*35/70			
		10*35/70			
Řezací kotouč		160 x 2,4 x 20 mm,10	1990,00	2407,90	
Transparentní impregnační nátěr		250 ml	743,00	899,03	

Balení	Barva	AX Kód	Pozn.	Použití
100 ks		472 301 49	MTO	Vložka fixního bodu pro nýt
30 m (3,5 kg/ks)	černá	472 500 73	MTO	Mezi podkladním roštem a fasádní deskou
30 m (4,5 kg/ks)	černá	472 500 86	MTO	Mezi podkladním roštem a fasádní deskou
30 m (5,0 kg/ks)	černá	472 500 69	MTO	Mezi podkladním roštem a fasádní deskou
30 m (1,15 kg/ks)	černá	472 500 93	MTO	Mezi podkladním roštem a fasádní deskou
30 m (2,6 kg/ks)	černá	472 500 97	MTO	Mezi podkladním roštem a fasádní deskou
1 ks		472 301 03	MTO	Montáž fasádních desek na kovové podkladní konstrukce - pro trhací nýty
1 ks		472 301 04	MTO	Montáž fasádních desek na kovové podkladní konstrukce - pro trhací nýty
1 ks		472 301 12	MTO	Montáž fasádních desek na kovové podkladní konstrukce - pro trhací nýty
1 ks		472 302 09	MTO	Montáž fasádních desek pro ocelovou podkladní konstrukci
1 ks		472 302 10	MTO	Montáž fasádních desek pro hliníkovou podkladní konstrukci
1 ks		472 301 06	MTO	Pro vytvoření soustředného otvoru při nýtování
1 ks		472 900 49		
1 ks		472 302 07	MTO	Pro vytvoření soustředného otvoru při nýtování
1 ks		472 301 05		
1 ks		472 900 52	MTO	Montáž fasádních desek Cembrit
1 ks		472 900 53		
1 ks		472 900 53		
1 ks		472 901 51	MTO	Montáž fasádních desek Cembrit.
250 ml	bezbarvý	472 500 55	MTO	Pro ošetření řezaných hran desek Transparent, Solid a Cover

Profily pro fasádní desky

Cembrit nabízí širokou řadu fasádních profilů. K dostání jsou jak v nebarveném provedení, tak v barevných odstínech fasádních desek.



Většina profilů má tloušťku 1mm a je vyráběna z hliníku. Pro standardní barvy fasádních desek dodáváme i barvené polomatné profily. Při dodání jsou profily opatřeny ochranou folií.

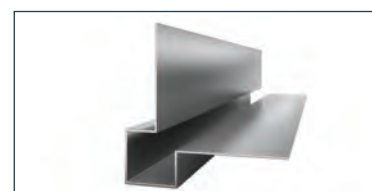

1. Cembrit malý profil pro vnější roh, délka 3000mm



2. Cembrit profil pro vnější roh rovný, délka 3000mm

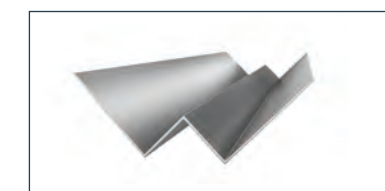

3. Cembrit profil pro vnitřní roh, délka 3000mm

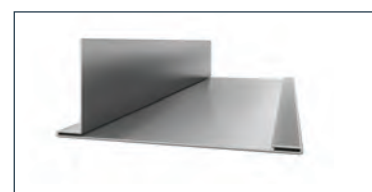

4. Cembrit malý vertikální profil, délka 3000mm

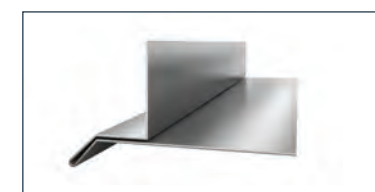

5. Cembrit horizontální ukončovací profil malý, délka 3000mm



6. Cembrit profil pro parapet okna, délka 3000mm

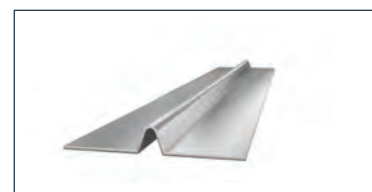

7. Cembrit těsnící profil, délka 3000mm

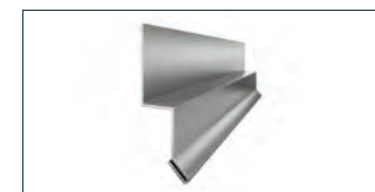

8. Cembrit malá okapnička, délka 3000mm



9. Cembrit ventilační profil, vyrobeno z perforovaného ocelového plechu tl. 0.6 mm, délka 3000mm.

Fasádní desky - příslušenství

Název výrobku	Rozměr (v mm)	Materiál	Cena Kč/ Jednotka	Cena vč. 21% DPH
Cembrit malý profil pro vnější roh	 20 x 20 x 3 000	hliník	1083,00	1310,43
Cembrit profil pro vnitřní roh	 20 x 20 x 3 000	hliník	667,00	807,07
Cembrit profil pro parapet okna	 125 x 25 x 3 000	hliník	882,00	1067,22
Cembrit malá okapnička	 3 000	hliník	512,00	619,52
Cembrit malá okapnička	 40 x 50 x 90 x 3 000	hliník	1086,00	1314,06
Cembrit těsnicí profil	 7 x 50 x 3 000	hliník	367,00	444,07
Cembrit profil pro vnější roh rovný	 20 x 20 x 3 000	hliník	667,00	807,07
Cembrit zakládací ventilační profil	 40 x 12 x 33 x 3 000	hliník	575,00	695,75
Cembrit ventilační profil	 22 x 50 x 3 000	černá	575,00	695,75
Cembrit ventilační profil 70	 25 x 70 x 3 000	nerez	740,00	895,40
Cembrit ventilační profil 100	 25 x 100 x 3 000	nerez	874,00	1057,54

Balení	Barva	AX Kód	Pozn.	Použití
5 ks	hliník	472 001 70	MTO	Cena platí pro standardní odstíny desek Cembrit Transparent, Solid, Cover a Patina
5 ks	barva desek	na vyžádání	MTO	Ostatní barvy: Cena 1 080 Kč + poplatek za zahájení výroby 1 800 Kč na celou zakázku
5 ks	hliník	472 001 34	MTO	Cena platí pro standardní odstíny desek Cembrit Transparent, Solid, Cover a Patina
5 ks	barva desek	na vyžádání	MTO	Ostatní barvy: Cena 720 Kč + poplatek za zahájení výroby 1 800 Kč na celou zakázku
5 ks	hliník	472 002 48	MTO	Cena platí pro standardní odstíny desek Cembrit Transparent, Solid, Cover a Patina
5 ks	barva desek	na vyžádání	MTO	Ostatní barvy: Cena 920 Kč + poplatek za zahájení výroby 1 800 Kč na celou zakázku
5 ks	hliník	472 002 65	MTO	Cena platí pro standardní odstíny desek Cembrit Transparent, Solid, Cover a Patina
5 ks	barva desek	na vyžádání	MTO	Ostatní barvy: Cena 725 Kč + poplatek za zahájení výroby 1 800 Kč na celou zakázku
5 ks	hliník	472 004 98	MTO	Cena platí pro standardní odstíny desek Cembrit Transparent, Solid, Cover a Patina
5 ks	barva desek	na vyžádání	MTO	Ostatní barvy: Cena 1 110 Kč + poplatek za zahájení výroby 1 800 Kč na celou zakázku
5 ks	hliník	472 000 98	MTO	Cena platí pro standardní odstíny desek Cembrit Transparent, Solid, Cover a Patina
5 ks	barva desek	na vyžádání	MTO	Ostatní barvy: Cena 540 Kč + poplatek za zahájení výroby 1 800 Kč na celou zakázku
5 ks	hliník	472 001 82	MTO	Montáž fasádních desek Cembrit Transparent, Cembrit Solid, Cembrit Cover, Cembrit Patina a Cembrit Raw
5 ks	hliník	472 001 09	MTO	Montáž fasádních desek Cembrit Transparent, Cembrit Solid, Cembrit Cover, Cembrit Patina a Cembrit Raw
5 ks	černá	472 005 30	MTO	Montáž fasádních desek Cembrit Transparent, Cembrit Solid, Cembrit Cover, Cembrit Patina a Cembrit Raw
8 ks	nerez	472 001 06	MTO	Montáž fasádních desek Cembrit Transparent, Cembrit Solid, Cembrit Cover, Cembrit Patina a Cembrit Raw
4 ks	nerez	472 005 31	MTO	Montáž fasádních desek Cembrit Transparent, Cembrit Solid, Cembrit Cover, Cembrit Patina a Cembrit Raw

Cembrit RAW speciální

Fasádní desky Cembrit Raw se dodávají bez povrchové úpravy. Používají se v tomto přírodním šedém provedení, nebo se dodatečně aplikuje fasádní barva. Desky jsou certifikovány i pro použití jako balkonové výplně.

Rozměr (v mm)	Tloušťka (v mm)	Cena Kč/m ²	Cena vč. 21% DPH	Plocha desky	Hmotnost 1m ²	Balení	Plocha desek na paletě	Hmotnost na paletě	AX Kód	Pozn.
1 200 x 2 500	6	550,00	665,50	3 m ²	11,3 kg	50 ks	150 m ²	1620 kg	450 000 19	
1 200 x 2 500	8	815,00	986,15	3 m ²	15,1 kg	40 ks	120 m ²	1 728 kg	450 000 29	
1 200 x 3 050	8	815,00	986,15	3,66 m ²	15,1 kg	30 ks	109,8 m ²	1 581 kg	450 000 35	
1 200 x 2 500	10	1087,00	1315,27	3 m ²	18,9 kg	30 ks	90,75 m ²	1 634 kg	450 000 64	MTO
1 200 x 3 050	10	1087,00	1315,27	3,66 m ²	18,9 kg	25 ks	91,5 m ²	1 647 kg	450 000 05	MTO

Cembrit Deco speciální

Fasádní desky Cembrit Deco v sobě spojují zajímavý rustikální vzhled s kompaktností barveného povrchu. Jsou ideální volbou pro finální pohledovou vrstvu větraných fasád. Jemný brus vedený po povrchu desky v jednom směru je viditelný pod vrstvou akrylového nátěru na vodní bázi. Výsledkem je přirozený vzhled, který připomíná povrchovou úpravu dřeva v interiéru.

Rozměr (v mm)	Tloušťka (v mm)	Cena Kč/m ²	Cena vč. 21% DPH	Plocha desky	Hmotnost 1m ²	Balení	Plocha desek na paletě	Hmotnost na paletě	Pozn.
1 192 x 2 500	8	1344,00	1626,24	Standardní barvy					
				2,98 m ²	12,85 kg	40 ks	119,2 m ²	1 478 kg	MTO
				2,98 m ²	12,85 kg	40 ks	119,2 m ²	1 478 kg	MTO
				2,98 m ²	12,85 kg	40 ks	119,2 m ²	1 478 kg	MTO
1 192 x 3 050	8	1344,00	1626,24	Standardní barvy					
				3,64 m ²	12,85 kg	35 ks	127,1 m ²	1 576 kg	MTO
				3,64 m ²	12,85 kg	35 ks	127,1 m ²	1 576 kg	MTO
				3,64 m ²	12,85 kg	35 ks	127,1 m ²	1 576 kg	MTO



Materiál: přírodní šedá - vláknocement
Povrchová úprava: bez úpravy
Třída reakce na oheň: A2, s1-d0 dle EN 13501-1

Formátování desek, vrtání

Cena formátování desek na nestandardní formát se určuje na základě individuální kalkulace.



Materiál: barvený do hmoty - vláknocement
Povrchová úprava: 100% akrylátová vrstva
Třída reakce na oheň: A2, s1-d0 dle EN 13501-1
Další úpravy: hrany formátovaných desek jsou ošetřeny

AX Kód	Barva	AX Kód	Barva	AX Kód	Barva	AX Kód	Barva
Standardní barvy							
430 600 00	D030	430 600 01	D100	430 600 03	D212	430 600 02	D190
430 600 19	D330	430 600 20	D350	430 600 18	D555	430 600 16	D600
430 600 17	D562						
Standardní barvy							
430 600 04	D030	430 600 05	D100	430 600 07	D212	430 600 06	D190
430 600 24	D330	430 600 25	D350	430 600 23	D555	430 600 21	D600
430 600 22	D562						

Záruka

Fasádní desky Cembrit Deco jsou zařazeny do zvláštní kategorie "Flexi", dle Obchodních podmínek uvedených na straně 92 tohoto ceníku a Záručního prohlášení uvedeného na straně 95 tohoto ceníku.

Na fasádní desky Cembrit Deco poskytujeme prodlouženou záruku 10 let a na povrchovou úpravu desek prodlouženou záruku 5 let ode dne dodání fasádních desek Cembrit Deco Konečnému uživateli.



Cembrit Deco - spojovací materiál

Název výrobku	Rozměr (v mm)	Materiál	Balení	Cena Kč/ Jednotka	Cena vč. 21% DPH	Pozn.	AX Kód
Vrutky do dřeva se středící podložkou 	4,5 (12) x 36	nerez	250 ks (1,4 kg/bal)	1778,00	2151,38	MTO	472 401 69 Nebarvený vrut pro desky Cembrít Deco
Trhací nýty pro hliníkovou podkladní konstrukci (svěr nýtu K14)	4,0 (14) x 20	hli- ník/ nerez	250 ks (0,75 kg/ bal)	1900,00	2299,00	MTO	472 300 31 Nebarvený nýt pro desky Cembrít Deco
Trhací nýty pro ocelovou podkladní konstrukci (svěr nýtu K14)	4,8 (14) x 20	nerez	250 ks (1,2 kg/bal)	1900,00	2299,00	MTO	472 300 03 Nebarvený nýt pro desky Cembrít Deco

Barvený vrut	AX Kód	Barva	AX Kód	Barva	AX Kód	Barva	AX Kód	Barva
Cembrít Deco	472 400 92	D030	472 404 14	D100	472 400 89	D212	472 400 93	D190
	472 400 91	D330	472 400 87	D350	472 400 65	D555	472 301 74	D600
	472 400 79	D562						
Cembrít Deco	472 301 11	D030	472 301 38	D100	472 301 44	D212	472 301 87	D190
	472 301 18	D330	472 300 51	D350	472 300 37	D555	430 600 16	D600
	472 301 15	D562						
Cembrít Deco	472 301 48	D030	472 301 31	D100	472 300 25	D212	472 300 26	D190
	472 301 61	D 330	472 300 23	D350	472 400 09	D555	472 301 81	D600
	472 301 75	D562						

Fasádní desky Deco - příslušenství

Název výrobku	Rozměr (v mm)	Materiál	Cena Kč/ Jednotka	Cena vč. 21% DPH
EPDM podkladní páska profilovaná 	1 x 30 x (30 m)	EPDM	911,00	1102,31
	1 x 90 x (30 m)	EPDM	1570,00	1899,70
	1 x 100 x (30 m)	EPDM	1885,00	2280,85
EPDM podkladní páska hladká 	0,8 x 45 x (30 m)	EPDM	960,00	1161,60
	0,8 x 95 x (30 m)	EPDM	1865,00	2256,65
Nátěr Cembrít Edge Paint 	0,9l		743,00	899,03
Vrták Dyvel 	10*35/70 mm K10		450,00	544,50
Řezací kotouč 	60x2,4x20mm 10		1990,00	2 407,90

Balení	Barva	AX Kód	Pozn.	Použití
30 m (3,5 kg/ks)	černá	472 500 73	MTO	Mezi podkladním roštem a fasádní deskou
30 m (4,5 kg/ks)	černá	472 500 86	MTO	Mezi podkladním roštem a fasádní deskou
30 m (5,0 kg/ks)	černá	472 500 69	MTO	Mezi podkladním roštem a fasádní deskou
30 m (1,15 kg/ks)	černá	472 500 93	MTO	Mezi podkladním roštem a fasádní deskou
30 m (2,6 kg/ks)	černá	472 500 97	MTO	Mezi podkladním roštem a fasádní deskou
0,9 l (sada zahrnuje jednu plechovku s nátě- rem a jeden váleček pro aplikaci nátěru)	D030	472 501 45	MTO	Pro ošetření řezaných hran desek Deco
	D100	472 501 46		
	D190	472 501 47		
	D212	472 501 49		
	D600	472 501 56		
	D562	472 501 57		
	D555	472 501 58		
	D330	472 501 59		
1 ks	8*35/70	472 900 52		Montáž fasádních desek Cembrít
	9*35/70	472 900 53		
	10*35/70	472 901 49		
1ks		472 901 51		Montáž fasádních desek Cembrít



Cembrit Plank Original inspirováno Severem

Obklady fasád Cembrit Plank jsou zdaleka nejlepší alternativou k dřevěným obkladům. Snoubí v sobě přirozenou krásu dřeva s trvanlivostí vláknocementu. Desky jsou pokryté vrstvou akrylové barvy nebo primárním nátěrem připraveným k aplikaci barvy přímo v místě stavby. Desky Cembrit Plank jsou vhodné na svislé, vodorovné i šikmé povrchy.



Materiál: přírodní šedá - vláknocement
Povrchová úprava: 100% akrylátová vrstva
Třída reakce na oheň: A2, s1-d0 dle EN 13501-1

Rozměr (v mm)	Tloušťka (v mm)	Popis	Cena Kč/m ²	Cena vč. 21% DPH	Plocha desky	Hmotnost 1m ²	Balení	Plocha desek na paletě	Hmotnost na paletě	Dostupnost
3 600 x 180	8	dekor dřeva	800,00	968,00	0,648 m ²	11,8 kg	84 ks	54,432 m ²	651 kg	MTO
					0,648 m ²	11,8 kg	84 ks	54,432 m ²	651 kg	MTO
					0,648 m ²	11,8 kg	84 ks	54,432 m ²	651 kg	MTO
					0,648 m ²	11,8 kg	84 ks	54,432 m ²	651 kg	MTO
3 600 x 180	8	hladká	800,00	968,00	0,648 m ²	11,8 kg	84 ks	54,432 m ²	651 kg	MTO
					0,648 m ²	11,8 kg	84 ks	54,432 m ²	651 kg	MTO



AX Kód	Barva	AX Kód	Barva	AX Kód	Barva	AX Kód	Barva
431 200 01	CP010c	431 200 05	CP080c	431 200 10	CP280c	431 200 13	CP510c
431 200 04	CP050c	431 200 06	CP150c	431 200 12	CP380c	431 200 14	CP600c
431 200 02	CP030c	431 200 07	CP180c	431 200 11	CP370c	431 200 33	CP760c
431 200 03	CP040c	431 200 08	CP210c	431 200 09	CP260c		
431 200 16	CP010s	431 200 18	CP150s	431 200 20	CP210s		
431 200 17	CP040s	431 200 19	CP180s				

Cembrit Plank - spojovací materiál

Název výrobku	Rozměr (v mm)	Cena Kč/Jednotka	Cena vč. 21% DPH Kč	Pozn.	Použití
Šrouby do dřeva, barvená hlava	4,5 (12) x 41	nerez 250 ks	1492,00	1805,32	MTO
		nerez 250 ks	1492,00	1805,32	MTO
		nerez 250 ks	1492,00	1805,32	MTO
Šrouby do dřeva, nebarvená hlava pro skryté kotvení	3,9 x 38	nerez 250 ks	691,00	836,11	MTO
Šrouby do oceli, barvená hlava	4,8 x 35	nerez 250 ks	3412,00	4128,52	MTO
		nerez 250 ks	3412,00	4128,52	MTO
Šrouby do oceli, nebarvená hlava pro skryté kotvení	4,2 x 30	nerez 250 ks	625,00	756,25	MTO



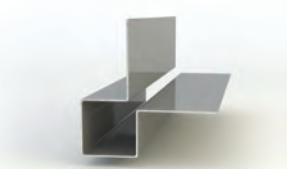
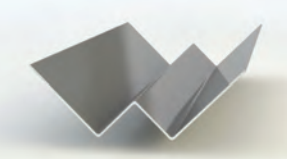
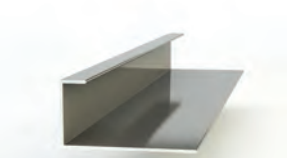
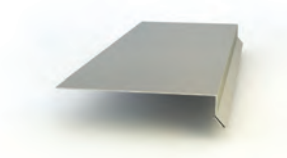
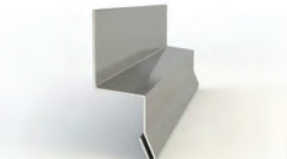
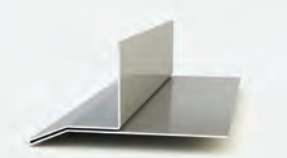
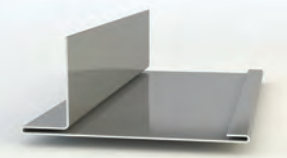

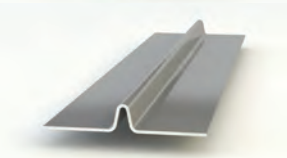



AX Kód	Barva	AX Kód	Barva	AX Kód	Barva	AX Kód	Barva	AX Kód	Barva
472 402 06	CP010	472 402 15	CP050	472 402 09	CP210	472 406 41	CP040	472 402 17	CP600
472 402 08	CP180	472 402 16	CP080	472 402 10	CP260	472 402 18	CP370		
472 402 14	CP030	472 406 42	CP150	472 402 11	CP280	472 402 13	CP380		
472 405 51	nerez								
472 402 59	CP010	472 402 60	CP080	472 406 44	CP150	472 402 62	CP180	472 402 61	CP210
472 406 43	CP040								
472 407 48	nerez								

Cembrit Plank - příslušenství

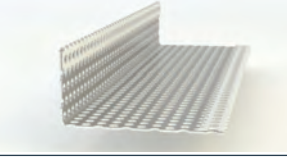
Název výrobku	Rozměr (v mm)	Materiál	Cena Kč/ Jednotka	Cena vč. 21% DPH	
Cembrit velký profil pro vnější roh		35 x 25 x 35 x 3 000	hliník	1083,00	1310,43
			hliník		
Cembrit profil pro vnitřní roh		35 x 20 x 35 x 3 000	hliník	667,00	807,07
			hliník		
Cembrit koncový profil		8 x 20 x 40 x 3 000	hliník	1036,00	1253,56
			hliník		
Cembrit profil pro parapet okna		125 x 25 x 3 000	hliník	882,00	1067,22
			hliník		
Cembrit velká okapnička		30 x 20 x 25 x 3 000	hliník	512,00	619,52
			hliník		
Cembrit velká okapnička		40 x 50 x 90 x 3 000	hliník	1088,00	1316,48
			hliník		
Cembrit velký vertikální profil		40 x 21 x 100 x 3 000	hliník	919,00	1111,99
			hliník		
Cembrit velký vertikální T profil		30 x 25 x 30 x 3 000	hliník	693,00	838,53
			hliník		
Cembrit těsnící profil		7 x 50 x 3 000	hliník	367,00	444,07
			hliník		

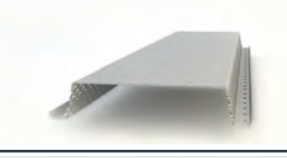
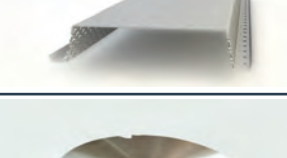
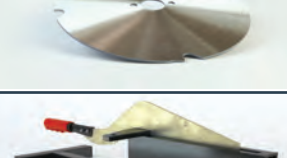
Balení	Barva	AX Kód	Pozn.	Použití
5 ks	barva desek	na vyžádání	MTO	Cena platí pro odstíny CP010, CP040, CP080, CP150, CP180, CP210
5 ks	hliník	472 001 58	MTO	Ostatní barvy: Cena 1 080 Kč + poplatek za zahájení výroby 1 800 Kč na celou zakázku
5 ks	barva desek	na vyžádání	MTO	Cena platí pro odstíny CP010, CP040, CP080, CP150, CP180, CP210
5 ks	hliník	472 001 34	MTO	Ostatní barvy: Cena 720 Kč + poplatek za zahájení výroby 1 800 Kč na celou zakázku
5 ks	barva desek	na vyžádání	MTO	Cena platí pro odstíny CP010, CP040, CP080, CP150, CP180, CP210
5 ks	hliník	472 003 06	MTO	Ostatní barvy: Cena 1100 Kč + poplatek za zahájení výroby 1 800 Kč na celou zakázku
5 ks	barva desek	na vyžádání	MTO	Cena platí pro odstíny CP010, CP040, CP080, CP150, CP180, CP210
5 ks	hliník	472 002 48	MTO	Ostatní barvy: Cena 920 Kč + poplatek za zahájení výroby 1 800 Kč na celou zakázku
5 ks	barva desek	na vyžádání	MTO	Cena platí pro odstíny CP010, CP040, CP080, CP150, CP180, CP210
5 ks	hliník	472 002 81	MTO	Ostatní barvy: Cena 725 Kč + poplatek za zahájení výroby 1 800 Kč na celou zakázku
5 ks	barva desek	na vyžádání	MTO	Cena platí pro odstíny CP010, CP040, CP080, CP150, CP180, CP210
5 ks	hliník	472 001 04	MTO	Ostatní barvy: Cena 1 110 Kč + poplatek za zahájení výroby 1 800 Kč na celou zakázku
5 ks	barva desek	na vyžádání	MTO	Cena platí pro odstíny CP010, CP040, CP080, CP150, CP180, CP210
5 ks	hliník	472 002 30	MTO	Ostatní barvy: Cena 1 075 Kč + poplatek za zahájení výroby 1 800 Kč na celou zakázku
5 ks	barva desek	na vyžádání	MTO	Cena platí pro odstíny CP010, CP040, CP080, CP150, CP180, CP210
5 ks	hliník	472 005 12	MTO	Ostatní barvy: Cena 690 Kč + poplatek za zahájení výroby 1 800 Kč na celou zakázku
5 ks	barva desek	na vyžádání	MTO	Cena platí pro odstíny CP010, CP040, CP080, CP150, CP180, CP210
5 ks	hliník	472 000 98	MTO	Ostatní barvy: Cena 540 Kč + poplatek za zahájení výroby 1 800 Kč na celou zakázku



Název výrobku	Rozměr (v mm)	Materiál	Cena Kč/ Jednotka	Cena vč. 21% DPH	Balení	Barva	AX Kód	Pozn.	Použití
Oboustranná krycí lišta	 65 x 25 x 3 650	Vláknocement	427,00	516,67	75 ks	CP210	472 004 63	MTO	Montáž desek Cembrit Plank
	90 x 25 x 3 650		445,5	539,05	55 ks	CP210	472 004 65	MTO	Montáž desek Cembrit Plank
Cembrit zakládací ventilační profil	 40 x 12 x 33 3 000	hliník	575,00	695,75	5 ks	hliník	472 001 09	MTO	Montáž desek Cembrit Plank
Cembrit ventilační profil	 22 x 50 x 3 000	černá	575,00	695,75	5 ks	černá	472 005 30	MTO	Montáž desek Cembrit Plank
Cembrit ventilační stěnový profil 40	 25 x 40 3 000	nerez	640,00	774,40	8 ks	nerez	472 001 07	MTO	Montáž desek Cembrit Plank
Cembrit ventilační profil 70	 25 x 70 3 000	nerez	740,00	895,40	8 ks	nerez	472 001 06	MTO	Montáž desek Cembrit Plank
Cembrit ventilační profil 100	 25 x 100 3 000	nerez	874,00	1057,54	4 ks	nerez	472 005 31	MTO	Montáž desek Cembrit Plank
Cembrit řezací kotouč	 160 x 2,2 x 20	Diamantový kotouč	4507,00	5453,47	1 ks		472 900 71	MTO	Montáž desek Cembrit Plank
Cembrit pákové nůžky	 290 x 240 x 710		6580,00	7961,00	1 ks		472 901 18	MTO	Montáž desek Cembrit Plank
Cembrit Gecko Gauge	 60 x 40 x 300		3968,00	4801,28	2 ks		472 100 32	MTO	Montáž desek Cembrit Plank
EPDM podkladní páska hladká	 0,8 x 45 (30 m)	EPDM	960,00	1161,80	30 m (1,15 kg/ks)	černá	472 500 93	MTO	Mezi podkladním roštem a fasádní deskou
	0,8 x 95 (30 m)	EPDM	1865,00	2256,65	30 m (2,6 kg/ks)	černá	472 500 97	MTO	Mezi podkladním roštem a fasádní deskou
Opravná barva na desky Cembrit Plank			392,7	475,17			na vyžádání	MTO	"Barva na nátěry řezaných hran - Spotřeba 0,5 litr / 10m ² plochy"

Funkční desky

Cembrit Multiforce



Interiérové desky Cembrit Multiforce jsou přírodní desky z cementu, vápence, celulózových vláken, slídy a dalších přísad. Z hlediska požární odolnosti jsou desky zařazeny do třídy reakce na oheň A₁, tedy nehořlavých materiálů. Kombinace hmotnosti a pevnosti materiálu zaručuje vysokou hladinu akustického útlumu. Cembrit Multiforce je perfektním řešením pro všechny typy průmyslových budov. Dodávají se s upravenými podélnými hranami a předvrtanými otvory.

Cembrit Windstopper Extreme



Cembrit Windstopper je speciální typ funkční desky Cembrit, jejímž hlavním funkčním prvkem je větruodolná membrána. Cembrit Windstopper představuje zcela nový standard ve způsobech používání vláknocementových desek, které jsou odolné vůči větru a vodě, a přednostně určené pro lehké venkovní stěny. Desky Cembrit Windstopper jsou vyráběny z cementu a vápence, vyztužené speciálně vybranými vlákny, která mohou absorbovat a propouštět

Cembrit Windstopper Basic



vlhkost bez narušení pevnosti či funkčnosti desek. Vlhkost, která se tvoří uvnitř budovy, tak může volně procházet z interiéru ven. Proto může být izolace v přímém kontaktu s plochou desky. Tyto produkty jsou odolné vůči plísním, a houbám a své vyhledávané vlastnosti si uchovávají i při výrazně se měnících povětrnostních podmínkách. Další neméně významnou předností je i jejich nehořlavost.

Název výrobku	Rozměr (v mm)	Tloušťka (v mm)	Cena Kč/m ²	Cena vč. 21% DPH	Barva
Cembrit Multiforce	1 200 x 2 550	9	751,00	908,71	přírodní šedá
Cembrit Multiforce	1 200 x 2 550	12	999,00	1208,79	přírodní šedá
Cembrit Windstopper - Extreme	1 200 x 2 700	4,5	286,00	346,06	přírodní šedá
Cembrit Windstopper - Extreme	1 200 x 2 700	9	506,00	612,26	přírodní šedá
Cembrit Windstopper - Basic	1 200 x 2 700	9	303,00	366,63	přírodní šedá

Plocha desky	Hmotnost 1m ²	Balení	Plocha desek na paletě	Hmotnost na paletě	AX Kód	Pozn.
3,06 m ²	10,8 kg	45 ks/pal	137,7 m ²	1 350 kg	440 000 11	MTO
3,06 m ²	14,1 kg	30 ks/pal	91,8 m ²	1 200 kg	440 000 03	MTO
3,24 m ²	7,6 kg	50 ks/pal	162 m ²	1 231 kg	451 000 38	MTO
3,24 m ²	13,5 kg	40 ks/pal	121,5 m ²	1 750 kg	451 000 10	MTO
3,24 m ²	13,7 kg	40 ks/pal	121,5 m ²	1 776 kg	451 000 23	MTO

Obchodní podmínky pro prodej výrobků prodávaných společností Cembrit a.s.

Preambule

- Tyto „Obchodní podmínky pro prodej výrobků prodávaných společností Cembrit a.s.“ (dále jen „**Obchodní podmínky**“) upravují práva a povinnosti společnosti Cembrit a.s., se sídlem Lidická 302, 266 38 Beroun – Závodí, IČ: 18600247 (dále jen „**Prodávající**“) a jejího smluvního partnera, kupujícího (dále jen „**Kupující**“) při dodávkách a odběru vláknocementových výrobků a doplňků a příslušenství k vláknocementovým výrobkům prodávaných Proávajícím v rámci jeho podnikatelské činnosti (dále jen „**Zboží**“).
- Obchodní podmínky upravují práva a povinnosti Proávajícího a Kupujícího vyplývající pro smluvní strany z kupních smluv uzavřených mezi Proávajícím a Kupujícím ohledně dodávek Zboží (dále jen „**Kupní smlouvy**“ nebo též „**Kupní smlouva**“) včetně způsobu a podmínek uzavírání Kupních smluv. Obchodní podmínky tvoří ve smyslu ustan. § 1751 zákona č. 89/2012 Sb., občanského zákoníku, v platném znění (dále jen „**OZ**“) nedílnou součást každé Kupní smlouvy, jakož i rámcové kupní smlouvy o dodávkách Zboží (dále jen „**Rámcová kupní smlouva**“), byla-li mezi Proávajícím a Kupujícím Rámcová kupní smlouva uzavřena.
- Odchylná ujednání Proávajícího a Kupujícího obsažená v Kupní smlouvě nebo Rámcové kupní smlouvě mají přednost před těmi ustanoveními Obchodních podmínek, která jsou s nimi v rozporu.
- Výrazy „**dotat**“ a „**do**dání“) použité v Obchodních podmínkách v jakémkoliv tvaru mají stejný význam jako výrazy „**odevzdat**“ a „**odevzdání**“ ve smyslu ustan. § 2079 a násl. OZ.

Článek I

Objednávka, uzavření Kupní smlouvy

- Kupní smlouvy na jednotlivé dodávky Zboží jsou mezi Proávajícím a Kupujícím uzavírány na základě písemných objednávek Kupujícího (dále jen „**Objednávky**“ nebo též „**Objednávka**“) doručených Proávajícímu na oddělení expedice.
- Objednávka musí obsahovat tyto údaje:
 - obchodní firmu a adresu sídla nebo jméno a příjmení a adresu sídla Kupujícího,
 - jméno osoby oprávněné jménem Kupujícího jednat, včetně telefonického, faxového spojení popř. e-mailové adresy,
 - IČ, DIČ, bankovní spojení a číslo účtu Kupujícího,
 - název popř. objednací číslo Zboží podle platného ceníku Proávajícího včetně barvy a množství objednaného Zboží,
 - požadovanou dobu dodání, způsob zajištění dopravy,
 - číslo Objednávky a datum vystavení Objednávky .

- Kupní smlouva je uzavřena a nabývá účinnosti okamžikem doručení písemného potvrzení Proávajícího Kupujícímu o tom, že Objednávku přijímá. Proávající a Kupující vylučují aplikaci ustan. § 1740 odst. 3 OZ pro případ každé odpovědi Kupujícího určené Proávajícímu, reagující na nabídku Proávajícího a obsahující jakékoli dodatky či odchylky od nabídky Proávajícího.

- Dodá-li Proávající Kupujícímu Zboží v souladu s Objednávkou bez předchozího vyzrozumění o přijetí či odmítnutí Objednávky, platí, že Proávající Objednávku přijal a Kupní smlouva je uzavřena v okamžiku dodání Zboží Kupujícímu. V případě, že Objednávka a/nebo její potvrzení (přijetí) nebude odpovídat formálním požadavkům Obchodních podmínek (např. nebude dodržena písemná forma a/nebo bude chybět některá náležitost dle odst. 2. tohoto článku), z Objednávky však bude zřejmé, jaké Zboží Kupující požaduje, a Proávající Kupujícímu Zboží dodá, platí, že Kupní smlouva je uzavřena v okamžiku dodání Zboží Kupujícímu.

- Prodávající neodpovídá za případné škody vzniklé v důsledku chybných údajů uvedených Kupujícím v Objednávce.

Článek II

Předmět dodávek, jakost

- Předmětem dodávek je Zboží, jehož sortiment je uveden v aktuálních cenících Proávajícího, které je Proávající oprávněn podle svého uvážení jednostranně měnit.
- Vláknocementové výrobky jsou vyráběny a dodávány v jakosti podle ČSN EN 492 a ČSN EN 494 a ČSN EN 12467.

Článek III

Ceny Zboží, rabaty

- Prodávající dodává Zboží za ceny určené ceníkem Proávajícího platným v době dodání Zboží Kupujícímu. Ceny Zboží nezahrnují DPH. Cena Zboží je určena výše uvedeným způsobem i v případě, že Objednávka kupní cenu Zboží neobsahuje. Ustanovení odst. 3. a 4. tohoto článku tím nejsou dotčena.
- Ceny Zboží zahrnují balení a naložení Zboží na dopravní prostředek určený k přepravě Zboží pro Kupujícího.
- Prodávající může poskytnout Kupujícímu rabaty ve výši a za podmínek Proávajícím určených. Podmínky a výše rabatů mohou být rovněž mezi Proávajícím a Kupujícím sjednány v Kupní smlouvě, Rámcové kupní smlouvě nebo jiných smluvních ujednáních (např. v rabatovém listu).

- Prodávající poskytne Kupujícímu slevu ve výši 2 % z ceny Zboží určené ceníkem Proávajícího v případě uhrazení kupní ceny Zboží předem podle článku IV odst. 1. písm. a) Obchodních podmínek.

Článek IV

Platební podmínky

- Kupující je povinen zaplatit Proávajícímu kupní cenu Zboží takto:

a) Platba před dodáním Zboží (platba předem)

- Kupující je povinen zaplatit Proávajícímu celou kupní cenu Zboží před dodáním Zboží do data splatnosti uvedeného v zálohové faktuře Proávajícího, nestanoví-li tyto Obchodní podmínky nebo není-li písemně mezi Proávajícím a Kupujícím dohodnuto jinak. Kupující je povinen při odběru Zboží prokázat řádné zaplacení Kupní ceny (např. výpisem z účtu). Před řádným zaplacením kupní ceny není Proávající povinen Zboží Kupujícímu dodat.

b) Platba po dodání Zboží

- Uzavřel-li Proávající s Kupujícím Rámcovou kupní smlouvu, je Kupující povinen zaplatit Proávajícímu kupní cenu Zboží podle Kupní smlouvy na základě faktury vystavené Proávajícím při nebo po dodání Zboží, jejíž splatnost je 14 dnů ode dne vystavení, není-li Rámcovou kupní smlouvu stanoveno jinak. V případě prodlení Kupujícího se zaplacením kupní ceny Zboží je Kupující povinen zaplatit Proávajícímu smluvní pokutu ve výši 0,05 % z dlužné částky za každý den prodlení; současně je Kupující povinen při každé další dodávce Zboží zaplatit Proávajícímu kupní cenu Zboží předem podle odst. 1. písm. a) tohoto článku.

2. V případě dodávek Zboží vyráběného pro Kupujícího na zakázku je Kupující povinen zaplatit Proávajícímu zálohy ve výši a termínech sjednaných mezi Proávajícím a Kupujícím.

3. Povinnost Kupujícího zaplatit kupní cenu Zboží se považuje za řádně a včas splněnou dnem připsání celé částky kupní ceny ve lhůtě splatnosti na bankovní účet Proávajícího nebo zaplacením celé částky kupní ceny Zboží Proávajícím ve lhůtě splatnosti v hotovosti.

4. Výskyt jakékoliv vady Zboží ani uplatnění jakéhokoliv práva Kupujícího z vadného plnění nezabavují Kupujícího povinnosti zaplatit celou kupní cenu Zboží ve stanovené lhůtě splatnosti.

5. V případě prodlení Kupujícího se zaplacením kupní ceny Zboží je Proávající oprávněn pozastavit Kupujícímu další dodávky Zboží bez ohledu na termín dodání sjednaný v Kupní smlouvě nebo Kupních smlouvách, a to až do doby úplného splnění veškerých splatných dluhů Kupujícího vůči Proávajícímu.

Článek V

Dodací a přepravní podmínky

- Prodávající splní svou povinnost dodat Kupujícímu Zboží v okamžiku, kdy

a) Kupujícímu nebo Kupujícím určené osobě umožní nakládat se Zbožím v sídle Proávajícího popř. v místě výrobního závodu Proávajícího, v němž bylo Zboží vyrobeno, nebo

b) předáním a naložením Zboží prvním dopravci k přepravě pro Kupujícího nebo pro Kupujícím určenou osobu, bylo-li dohodnuto zajištění přepravy Zboží a odesláni Zboží Proávajícím Kupujícímu nebo Kupujícím určené osobě.

2. Přeprava Zboží je provedena vždy na náklad a nebezpečí Kupujícího, bez ohledu na to, zda je zajišťována Proávajícím nebo Kupujícím, není-li dohodnuto jinak. Je-li dohodnuto zajištění přepravy Zboží Proávajícím, je Kupující povinen zaplatit Proávajícímu (ve lhůtě splatnosti kupní ceny Zboží), cenu přepravy, není-li dohodnuto jinak. Je-li kupní cena Zboží splatná před dodáním Zboží (čl. IV odst. 1. písm. a) Obchodních podmínek), není Proávající povinen dodat Kupujícímu Zboží před zaplacením ceny přepravy.

3. Nakládku Zboží zajišťuje na své náklady Proávající, vyložení Zboží zajišťuje na své náklady Kupující.

4. Proávající je povinen Zboží předat dopravci (popř. řidiči) zajištěnému Kupujícím k přepravě Zboží pro Kupujícího nebo pro Kupujícím určenou osobu pouze po předložení písemného pověření (zmocnění) dopravce (řidiče) uděleného Kupujícím k převzetí Zboží.

5. V případě, že Kupující nepřevzme Zboží, jehož kupní cenu uhradil způsobem podle článku IV odst. 1 písm. a) Obchodních podmínek, nejpozději do 7 (sedmi) dnů ode dne jeho dodání, je povinen po uplynutí této lhůty zaplatit Proávajícímu za každý další den skladovací poplatek ve výši 0,05 % z kupní ceny Zboží až do doby převzetí Zboží nebo zrušení Kupní smlouvy podle článku X odst. 1 písm. b) Obchodních podmínek. Proávající je oprávněn zadržovat Zboží do řádného a úplného zaplacení skladovacího poplatku. V případě odstoupení od Kupní smlouvy je Proávající oprávněn započíst skladovací poplatek proti pohledávce Kupujícího na vrácení uhrazené kupní ceny Zboží.

Článek VI

Skladování a manipulace

- Kupující bere na vědomí, že Zboží je nutné skladovat na paletách nebo v bednách uložených na tvrdém, rovném podkladě a nevystavené přímému povětrnostnímu vlivu.
- Kupující je povinen užívat a manipulovat se Zbožím v souladu s běžně používanými

Obchodní podmínky pro prodej výrobků prodávaných společností Cembrit a.s.

postupy ve stavebnictví, jakož i v souladu s vlastnostmi a technickými charakteristikami Zboží a montážními návody a doporučeními Proávajícího pro užívání, skladování a instalaci Zboží.

- Kupující nemá práva z vadného plnění, jedná-li se o vadu Zboží vzniklou užíváním, skladováním, manipulací nebo instalací Zboží v rozporu s ustanoveními tohoto článku.

Článek VII

Nabytí vlastnického práva a přechod nebezpečí škody na Zboží

1. Kupující nabývá vlastnické právo ke Zboží teprve úplným zaplacením kupní ceny Zboží a veškerých nákladů souvisejících s dodávkou Zboží. Uhradil-li Kupující veškeré náklady a kupní cenu Zboží před dodáním Zboží podle článku IV odst. 1. písm. a) Obchodních podmínek, nabývá vlastnické právo ke Zboží, jakmile je mu dodané Zboží předáno.

2. Nebezpečí škody na Zboží přechází na Kupujícího v okamžiku dodání Zboží.

Článek VIII

Balení

1. Proávající dodává Zboží na nevratných dřevěných paletách nebo v bednách, které jsou kryty ochrannou fólií proti působení povětrnostních vlivů (během přepravy, překládky atd.).

2. Zboží, které nebylo vyrobeno Proávajícím (např. doplňky a příslušenství dodávané k výrobkům Proávajícího), je baleno v obalech dodavatelů nebo je dodáváno volně.

3. Proávající a Kupující mohou nad rámec Obchodních podmínek sjednat způsob a podmínky zpětného nákupu použitelných palet a beden.

Článek IX

Práva z vadného plnění, záruka, reklamace

1. Zboží je vadné, pokud jakost Zboží neodpovídá technickým normám uvedeným v článku II odst. 2. Obchodních podmínek nebo pokud Zboží nebylo dodáno v ujednaném množství nebo provedení. Kupující však nemá práva z vadného plnění, jedná-li se o vady Zboží, z důvodů kterých byla Kupujícímu poskytnuta sleva z kupní ceny.

2. Právo Kupujícího z vadného plnění zakládá vada Zboží, kterou má Zboží v okamžiku, kdy přechází nebezpečí škody na Zboží na Kupujícího.

3. Proávající poskytuje na vláknocementové výrobky dodávané Proávajícím záruku konečným uživatelům Zboží v rozsahu a za podmínek uvedených v „Záručním prohlášení společnosti Cembrit a.s.“ (dále jen „**Záruční prohlášení**“), s výjimkou výrobků ze záruky vyloučených, zařazených Proávajícím do zvláštní kategorie „Flexi“ a uvedených v ceníku Proávajícího. Uplatňování práv z titulu vad, na které se vztahuje Záruční prohlášení, se řídí ustanoveními Záručního prohlášení. Bez ohledu na jakoukoli formu prezentace či uvedení záruky či záruční doby (např. na obalu, v reklamě, na internetových stránkách) může Kupující uplatňovat práva ze Záručního prohlášení pouze, je-li konečným uživatelem ve smyslu Záručního prohlášení a jsou-li splněny všechny další podmínky pro uplatňování práv ze záruky stanovené Záručním prohlášením.

4. Pro uplatňování práv Kupujícího z titulu vad Zboží (reklamace) platí následující podmínky:

a) **Vady zjevné** (tj. vady Zboží, které lze odhalit při vynaložení odborné péče při převzetí Zboží) je Kupující povinen oznámit Proávajícímu při převzetí Zboží, přebírá-li Kupjící od Proávajícího Zboží osobně či prostřednictvím svého zástupce nebo Kupujícím zajištěného dopravce nebo přebírá-li od Proávajícího Zboží Kupující určená osoba. Pokud se dodání Zboží uskutečňuje předáním Zboží dopravci nebo jiné osobě zajištěné Proávajícím k přepravě Zboží pro Kupujícího nebo pro Kupujícím určenou osobu, je Kupující povinen oznámit Proávajícímu vady Zboží bez zbytečného odkladu, nejpozději však do 7 (sedmi) dnů ode dne převzetí Zboží Kupujícím nebo Kupujícím určenou osobou od dopravce nebo jiné osoby zajištěné Proávajícím.

b) **Ostatní vady** (tj. vady skryté) je Kupující povinen oznámit Proávajícímu nejpozději do 3 (tří) dnů ode dne, kdy vady zjistil nebo kdy mohly být zjištěny při vynaložení odborné péče, nejpozději však do dvou let ode dne dodání Zboží nebo do konce záruční doby (byla-li na Zboží poskytnuta Kupujícímu záruka).

5. Kupující je povinen všechny vady Zboží oznámit Proávajícímu písemně ve lhůtách podle odst. 4. tohoto článku. Kupující je povinen v oznámení o vadách Zboží uvést název a typ popř. objednací číslo vadného Zboží, počet kusů vadného Zboží a popis vady nebo určení, jakým způsobem se vada projevuje. Kupující je povinen k oznámení o vadách Zboží přiložit kopii faktury, kterou Proávající Kupujícímu vyúčtoval dodávku vadného Zboží. V případě, že oznámení o vadách Zboží nebude mít všechny náležitosti uvedené shora v tomto ustanovení, platí, že Kupující Proávajícímu vady neoznámil.

6. Nedodržení lhůt uvedených v odst. 4 tohoto článku pro oznámení vad Zboží má za následek zánik práv Kupujícího z vadného plnění.

7. Kupující je povinen uložit a uchovávat vadné Zboží odděleně do vyřízení reklamace. Proávající si vyhrazuje právo před rozhodnutím o způsobu vyřízení reklamace prohlédnout vadné Zboží reklamované Kupujícím.

8. Nárok (práva) Kupujícího z jakýchkoli vad Zboží, za které Proávající odpovídá, budou vždy s vyloučením jiných práv Kupujícího z vadného plnění podle OZ vypořádány tak, že Prodávající podle své volby dodá Kupujícímu náhradní (nové) Zboží za Zboží vadné nebo chybějící Zboží nebo poskytne Kupujícímu slevu z kupní ceny, nebude-li mezi

Prodávajícím a Kupujícím písemně dohodnuto jinak.

- Kupující nemá práva z vadného plnění, jedná-li se o vadu Zboží, které bylo bez předchozího písemného souhlasu Proávajícího přepracováno nebo jinak upraveno.

Článek X

Odstoupení od Kupní smlouvy, vyšší moc, náhrada škody

1. Proávající je oprávněn na základě písemného oznámení od Kupní smlouvy odstoupit, a to z následujících důvodů:

a) Kupující bude v prodlení se zaplacením kupní ceny Zboží nebo jakýchkoli nákladů souvisejících s dodávkou Zboží (př. ceny přepravy), nebo

b) Kupující nepřevzme Zboží, jehož kupní cenu uhradil způsobem podle článku IV odst. 1 písm. a) Obchodních podmínek, nejpozději do 7 (sedmi) dnů ode dne dodání Zboží, nebo

c) na straně Proávajícího se vyskytne překážka znemožňující Proávajícímu dodat Kupujícímu ve sjednané lhůtě

Zboží, jehož kupní cenu Kupující zaplatil Proávajícímu předem podle článku IV odst. 1 písm. a) Obchodních podmínek nebo ohledně něhož Proávajícímu poskytl zálohu na kupní cenu Zboží, a mezi Proávajícím a Kupujícím nebude sjednána náhradní lhůta k dodání Zboží, nebo

d) bude zahájeno insolvenční řízení, v němž bude vydáno rozhodnutí o úpadku Kupujícího nebo v němž bude insolvenční návrh zamítnut pro nedostatek majetku Kupujícího.

2. Smluvní strany jsou povinny vrátit si vzájemně plnění poskytnutá před zrušením Kupní smlouvy. Strana, která od Kupní smlouvy oprávněně odstoupila, má nárok na úhradu nákladů s tím spojených. Peněžitá plnění se při vrácení neuročí.

3. Odstoupením od Kupní smlouvy není dotčeno právo na zaplacení smluvní pokuty ani právo na uhrazení skladovacího poplatku podle článku V odst. 5. Obchodních podmínek.

4. Shora uvedenými ustanoveními tohoto článku není dotčeno či omezeno právo Proávajícího od Kupní smlouvy odstoupit za dalších podmínek stanovených Obchodními podmínkami, Kupní smlouvou nebo Rámcovou kupní smlouvou, popřípadě OZ.

5. Proávající neodpovídá za částečné či úplné nesplnění povinností z Kupní smlouvy, pokud nesplnění povinnosti bylo způsobeno nepředvídatelnou a neodvratitelnou událostí, které Proávající nemohl zabránit.

6. Proávající je povinen nahradit Kupujícímu případnou škodu způsobenou mu porušením Kupní smlouvy nebo Rámcové kupní smlouvy nebo vadou Zboží pouze do výše 100.000,- Kč (slovy: jednostotisíc korun českých), není-li mezi Proávajícím a Kupujícím písemně ujednáno jinak.

Článek XI

Zákaz vývozu Zboží

1. Kupující není oprávněn Zboží vyvézt za účelem jeho dalšího prodeje a instalace mimo území České republiky.

2. V případě porušení povinnosti Kupujícího podle tohoto článku je Proávající oprávněn pozastavit Kupujícímu další dodávky Zboží a odstoupit od Kupní smlouvy i Rámcové kupní smlouvy. Kupující je povinen nahradit Proávajícímu veškeré škody vzniklé mu porušením povinnosti podle tohoto článku.

Článek XII

Způsob komunikace

1. Veškerá oznámení včetně objednávek Zboží, žádosti nebo jiná sdělení Proávajícího a Kupujícího budou uskutečněna písemně a budou považována za řádně učiněná, jakmile budou doručena druhé smluvní straně osobně, kurýrní službou, doporučenou poštou nebo faxem na adresu sídla druhé smluvní strany nebo jinou adresu pro účely doručování druhou smluvní stranou písemně sdělenou. Za řádně učiněné oznámení smluvní strany považují i oznámení učiněné elektronickou poštou (e-mailem).

2. Veškerá oznámení Proávajícího a Kupujícího budou považována za doručená:

(i) v den jejich převzetí adresátem v případě doručení osobně nebo kurýrní službou; nebo

(ii) v den uvedený na doručence v případě doručení poštou do vlastních rukou; pro účely těchto Obchodních podmínek se za den doručení poštou jakékoliv písemnosti jiným způsobem považuje třetí den po prokazatelném odeslání takové písemnosti; nebo

(iii) v den uvedený na potvrzení o provedení faxového přenosu v případě doručení faxem; nebo

(iv) v den uvedený na potvrzení o přečtení zprávy adresátem nebo potvrzení o doručení zprávy adresátovi v případě doručení elektronickou poštou (e-mailem).

Článek XIIa

Vystavování dokladů v elektronické podobě

1. Proávající je oprávněn vystavovat veškeré doklady týkající se jakékoli dodávky Zboží (např. potvrzení Objednávky, dodací listy, jakékoli daňové doklady včetně zálohových faktur a dobropisů apod.) v elektronické podobě v případech, kdy Kupující poskytl Proávajícímu k vystavování dokladů v elektronické podobě souhlas. Toto oprávnění Proávajícího nezabavuje možnosti vystavit jakýkoliv doklad v písemné podobě.



Obchodní podmínky pro prodej výrobků prodávaných společností Cembrit a.s.

2. Veškeré doklady vystavené Prodávajícím v elektronické podobě jsou opatřeny elektronickou značkou založenou na kvalifikovaném systémovém certifikátu podle zákona č. 227/2000 Sb., o elektronickém podpisu, ve znění pozdějších předpisů a jsou Kupujícím zpřístupněny ve formátu PDF prostřednictvím internetového B2B portálu určeného Prodávajícím pro distribuci dokladů v elektronické podobě (dále rovněž jako „Internetový portál“).

3. Kupující má přístup k dokladům uloženým na Internetovém portálu prostřednictvím jím určených (fyzických) osob(y), která(é) byla(y) Kupujícím pověřena(y) k přístupu k dokladům uloženým na Internetovém portálu (dále rovněž jako „Uživatel“ nebo též „Uživatelé“). Uživatel má přístup do Internetového portálu prostřednictvím uživatelského jména a hesla a Internetový portál mu umožňuje prohlížení a stažení (export) dokladů mimo Internetový portál. Identifikace Uživatelů včetně kontaktních údajů a dalších informací týkajících se přístupu k dokladům prostřednictvím Internetového portálu popř. rozsah oprávnění daného jednotlivým Uživatelům jsou obsaženy v protokolu o přístupu na Internetový portál (dále rovněž jako „Protokol“).

4. Veškeré doklady vystavené Prodávajícím v elektronické podobě podle tohoto článku se považují za doručené Kupujícím v den jejich uložení do databáze na Internetovém portálu. Prodávající informuje Uživatele Kupujícího o vystavení dokladu a jeho uložení do databáze prostřednictvím e-mailové notifikace. Vzhledem k možnosti zamezení příjmu e-mailové notifikací na straně Kupujícího (Uživatelů) je Kupující povinen prostřednictvím svých Uživatelů zajistit pravidelné (každodenní) sledování stavu databáze na Internetovém portálu a za neplnění této povinnosti nese plnou odpovědnost Kupující. Nedoručení e-mailové notifikace zejména Kupujícího nezabýváje povinností zaplatit Prodávajícím ve stanovené lhůtě splatnosti částku účtovanou mu jakýmkoliv daňovým dokladem (včetně zálohové faktury) vystaveným v elektronické podobě a uloženým do databáze na Internetovém portálu.

5. Kupující je povinen zajistit, aby se všichni Uživatelé, kteří mají oprávnění přístupu k dokladům uloženým na Internetovém portálu, seznámili s podmínkami obsaženými v tomto článku Obchodních podmínek, se všemi právy a povinnostmi vyplývajícími z tohoto a případně dalších dokumentů (včetně informací případně umístěných na Internetovém portálu týkajících se jeho funkčnosti a způsobu užívání) a tyto také dodržovali. Kupující nese plnou odpovědnost za veškerou škodu způsobenou mu neplněním povinností Uživatelů a zejména tím, že Uživatelé nebudou pravidelně sledovat stav databáze na Internetovém portálu popř. včas nestáhnou z této databáze jakýkoli doklad určený Kupujícím.

6. Prodávající si vyhrazuje právo ve výjimečných případech, zejména v případě zásahu vnějších vlivů mimo sféru dispozice Prodávajícího a plánovaných odstávek, přístup na Internetový portál po určitou dobu neumožnit. Prodávající neodpovídá za případné škody vzniklé Kupujícím v souvislosti s dočasnou nedostupností nebo poruchou Internetového portálu, pokud byl Kupující (nebo jeho Uživatelé) na tuto nedostupnost předem upozorněn nebo nedostupnost či porucha nemá příčinu v jednání Prodávajícího. O dočasné nedostupnosti (odstávkách) je Prodávající oprávněn informovat Kupujícího rovněž prostřednictvím zpráv na Internetovém portálu.

7. Prodávající není odpovdný za prozrazení jakýchkoli bezpečnostních údajů (tj. uživatelské jméno a heslo), ke kterému došlo jinak než jednáním Prodávajícího a bez jeho zavinění, a za případné škody tímto prozrazením Kupujícím vzniklé. Kupující i všichni Uživatelé jsou povinni dbát o to, aby se žádná třetí osoba neseznámila s bezpečnostními údaji Uživatele nezbytnými k přístupu na Internetový portál. Kupující i Uživatel jsou povinni chránit bezpečnostní údaje před ztrátou odcizením a zneužitím.

8. Prodávající neodpovídá za funkčnost a dostupnost Internetového portálu, existuje-li nekompatibilita vybavení, softwaru či vada v počítačovém systému Kupujícího (Uživatele) nebo pokud Kupující (Uživatel) nepostupuje v souladu s těmito Obchodními podmínkami, Protokolem popř. dalšími dokumenty či instrukcemi ohledně užití Internetového portálu.

9. V případě, že Kupující zjistí jakoukoli překážku znemožňující jemu (resp. kterémukoliv jeho Uživateli) přístup na Internetový portál, je povinen o této skutečnosti neprodleně informovat Prodávajícího. Prodávající překážku oznámenou mu Kupujícím prověří a je-li oznámení důvodné (překážka je na straně Prodávajícího), podle možnosti zjedná nápravu. Dojde-li k zablokování přístupu na Internetový portál z důvodu chybně zadaných bezpečnostních údajů a/nebo dojde-li ke ztrátě bezpečnostních údajů, provede Prodávající opatření vedoucí k odblokování (obnovení) přístupu pouze na základě písemné žádosti osoby pověřené Kupujícím k řešení těchto situací (dále rovněž „Odpovědná osoba“); tuto žádost nelze učinit elektronickou poštou (e-mailem). Stejným způsobem je Kupující povinen postupovat v případě, bude-li požadovat výmaz (zablokování) jakéhokoli jeho Uživatele a/nebo jeho nahrazení jiným.

10. Prodávající si vyhrazuje právo provádět jakékoli změny (modifikace) Internetového portálu a jeho technických parametrů. Prodávající je povinen bez zbytečného odkladu Kupujícího informovat o všech takových změnách, které by měly vliv na přístup k dokladům uloženým na Internetovém portálu. Prodávající je rovněž oprávněn změnit jakékoli kontaktní údaje uvedené v Protokolu; o veškerých změnách je Prodávající oprávněn informovat Kupujícího rovněž prostřednictvím zpráv na Internetovém portálu.

11. Kupující je oprávněn změnit jakékoli kontaktní údaje uvedené v Protokolu, je však povinen na takovou změnu bez zbytečného odkladu písemně upozornit Prodávajícího. Tím není dotčeno ustanovení odst. 9. tohoto článku.

12. Odchylná ujednání obsažená v tomto článku Obchodních podmínek mají přednost před ustanoveními článku XII Obchodních podmínek a před dalšími ustanoveními Obchodních podmínek, která jsou s nimi v rozporu.

Článek XIII

Řešení sporů

1. Prodávající a Kupující se pokusí o smírné řešení veškerých sporů vzniklých mezi Prodávajícím a Kupujícím v souvislosti s Kupní smlouvou, Rámcovou kupní smlouvou nebo Záručním prohlášením v dobré víře.

2. Všechny takové spory, jež se smluvním stranám nepodaří vyřešit smírně v přiměřené lhůtě nepřekračující v žádném případě 30 (třicet) dnů, budou s vyloučením pravomoci obecných soudů rozhodovány s konečnou platností v rozhodčím řízení vedeném u Rozhodčího soudu při Hospodářské komoře České republiky a Agrární komoře České republiky 3 (třemi) rozhodci.

3. Každá ze smluvních stran jmenuje 1 (jednoho) rozhodce, kteří pak jmenují předsedu rozhodčího senátu, a to v souladu s podmínkami Řádu Rozhodčího soudu při Hospodářské komoře České republiky a Agrární komoře České republiky. Rozhodčí řízení se bude konat v Praze, v České republice, a bude vedeno v českém jazyce. Nález Rozhodčího soudu bude konečný a vykonatelný. Smluvní strany jsou povinny splnit všechny povinnosti uložené jim v rozhodčím nálezu ve lhůtách v něm uvedených.

4. Prodávající a Kupující se dohodli, že veškerá práva Prodávajícího vůči Kupujícím na jakékoli peněžité plnění vyplývající z jakékoli Kupní smlouvy nebo Rámcové kupní smlouvy nebo vzniklé na jejich základě se promlčují v promlčecí lhůtě patnácti let, která počíná běžet ode dne, kdy právo mohlo být uplatněno poprvé; tímto ujednáním nejsou dotčeny objektivní promlčecí lhůty stanovené OZ ani ustan. §§ 639 – 644 OZ.

5. Prodávající a Kupující vylučují aplikaci ustan. §§ 1799 a 1800 OZ na jakoukoli Kupní smlouvu a Rámcovou kupní smlouvu pro případ, že by kterákoliv z těchto smluv byla uzavřena adhézním způsobem.

6. Prodávající a Kupující vylučují aplikaci jakýchkoli obchodních zvyklostí na jakýkoli vzájemný právní styk, zejména na závazky vzniklé z jakékoli Kupní smlouvy a Rámcové kupní smlouvy.

Článek XIV

Ochrana informací

1. Kupující je povinen zachovat mlčenlivost o obsahu Kupní smlouvy, Rámcové kupní smlouvy, o veškerých dalších smluvních ujednáních mezi Prodávajícím a Kupujícím, o obsahu jiných podkladů nebo dokumentů předaných nebo zpřístupněných mu Prodávajícím, o veškerých informacích či skutečnostech týkajících se Prodávajícího a o skutečnostech tvořících obchodní tajemství Prodávajícího, s nimiž se seznámil nebo které mu byly jakoukoli formou zpřístupněny v rámci jednání s Prodávajícím nebo plnění smluvních ujednání.

2. Kupující je zejména, nikoliv však výlučně, povinen zachovat mlčenlivost o obsahu technických podkladů, výkresů nebo výpočtů předaných mu Prodávajícím, o skutečnostech týkajících se provozních metod Prodávajícího, pracovních postupů, know-how, obchodních a marketingových plánů a koncepcí, výsledků hospodaření, vztahů s obchodními partnery, smluv, dohod či ujednání s třetími stranami nebo pracovněprávních vztahů (dále jen „Důvěrné informace“). Za důvěrné se nepovažují informace, které se staly obecně známými, aniž by se tak stalo porušením povinnosti mlčenlivosti. Kupující je oprávněn Důvěrné informace použít výhradně pro potřeby plnění smluvních ujednání s Prodávajícím, nikoliv pro potřeby vlastní či pro potřeby třetích osob. Kupující není oprávněn Důvěrné informace předat ani zpřístupnit třetímu subjektu ani svým vlastním zaměstnancům či zástupcům, ledaže je to nezbytné pro plnění smluvních ujednání s Prodávajícím, a je povinen vyvinout pro ochranu Důvěrných informací Prodávajícího stejné úsilí, jako by se jednalo o jeho vlastní důvěrné informace.

3. Kupující je povinen vydat Prodávajícím na jeho žádost neprodleně veškeré podklady nebo dokumenty obsahující technické podklady, výkresy nebo výpočty, které mu byly Prodávajícím předány nebo zpřístupněny.

4. Povinnost Kupujícího podle tohoto článku se nevztahuje na montážní návody a doporučení Prodávajícího pro užívání, skladování a instalaci Zboží.

Článek XV

Závěrečná ustanovení

1. Právní vztahy mezi Prodávajícím a Kupujícím z Kupní smlouvy a Rámcové kupní smlouvy se řídí ustanoveními Obchodních podmínek, není-li v Kupní smlouvě nebo Rámcové kupní smlouvě mezi smluvními stranami písemně ujednáno jinak. Vztahy a otázky Obchodními podmínkami neupravené se řídí ustanoveními OZ a případně dalšími obecně závaznými právními předpisy.

2. Prodávající si vyhrazuje právo na provedení technických změn a modifikací Zboží.

3. Tyto Obchodní podmínky nabývají účinnosti dnem 1. ledna 2014. Tímto dnem pozbývají účinnosti obchodní podmínky pro prodej výrobků prodávaných Prodávajícím vydané Prodávajícím dříve, tj. před nabytím účinnosti těchto Obchodních podmínek.

Záruční prohlášení společnosti CEMBRIT a.s.

Záruční prohlášení společnosti Cembrit a.s.

Cembrit a.s., společnost zapsaná v obchodním rejstříku vedeném Městským soudem v Praze v oddílu B, vložka 838, se sídlem Lidická 302/93, Beroun-Závodí, PSC: 26601, IČ: 18600247 (dále jen „Výrobce“)

tímto potvrzuje,

že poskytuje patnáctiletou záruku na vláknocementové výrobky vyrobené nebo dodávané Výrobcem resp. třicetiletou záruku na vláknocementové výrobky BETTERNIT, DOMINANT a HORAL vyrobené Výrobcem a desetiletou záruku na zachování základního barevného odstínu Výrobcem vyrobených nebo dodávaných vláknocementových výrobků při jeho přirozeném stárnutí za obvyklých povětrnostních podmínek (dále jen „Záruka“), a to v rozsahu a za podmínek uvedených níže v tomto záručním prohlášení (dále jen „Záruční prohlášení“) a s výjimkou výrobků ze Záruky vyloučených.

Článek I

Předmět a rozsah Záruky

1. Záruka se vztahuje na vláknocementové výrobky Výrobce dodávané Výrobcem po 1. lednu 2021 a instalované na budovy v České republice a na fasádní desky a tvarovky (z výroby jiných subjektů) dodávané Výrobcem po 1. lednu 2021 a instalované na budovy v České republice s výjimkou výrobků, fasádních desek a tvarovek zařazených Výrobcem ke dni uskutečnění jejich dodávky Výrobcem do zvláštní kategorie a ze Záruky tím vyloučených (dále jen „Výrobky“ nebo též „Výrobek“). Výrobky, fasádní desky a tvarovky vyloučené ze Záruky nespadají pod výraz „Výrobek“ užívaný v tomto Záručním prohlášení a jsou Výrobcem uvedeny v ceníku Výrobce.

2. Výrobce poskytuje Záručním prohlášením Záruku na Výrobky ve prospěch každé fyzické nebo právnické osoby, která i) nově a dosud nepoužitě Výrobky zakoupila u Výrobce nebo třetí osoby, ii) řádně a včas uhradila kupní cenu Výrobků a iii) Výrobky sama či prostřednictvím třetí osoby instalovala jako střešní krytinu resp. fasádní obklad na objekt, jehož je vlastníkem, nebo na objekt, který je součástí pozemku, jehož je vlastníkem (dále jen „Konečný uživatel“).

3. Výrobce touto Zárukou zaručuje Konečnému uživateli, že po dobu patnácti (15-ti) let a v případě Výrobků BETTERNIT, DOMINANT A HORAL po dobu třiceti (30-ti) let ode dne dodání Výrobků Konečnému uživateli nedojde ke změně užitných vlastností střechy resp. fasády provedené Výrobky vyráběnými dle norem ČSN EN 492 a ČSN EN 494 resp. ČSN EN 12467 a nebude narušena funkce střešní resp. fasádní desky jako trvalého prvku.

4. Výrobce touto Zárukou dále zaručuje Konečnému uživateli, že po dobu deseti (10-ti) let ode dne dodání Výrobků Konečnému uživateli bude zachován základní barevný odstín Výrobků při jeho přirozeném stárnutí za obvyklých povětrnostních podmínek.

5. Záruka se vztahuje pouze na Výrobky, které byly skladovány a přepravovány v souladu s doporučením Výrobce, použity a instalovány v souladu s montážním návodem Výrobce platným v době nákupu Výrobků Konečným uživatelem a které nebyly bez souhlasu Výrobce jakkoli upraveny nebo přepracovány.

6. Pokud dojde k převodu či přechodu vlastnictví k objektu, na kterém byly Výrobky instalovány, nebo k převodu či přechodu vlastnictví k pozemku, jehož součástí je objekt, na kterém byly Výrobky instalovány, z původního Konečného uživatele na nového vlastníka, bude se považovat za Konečného uživatele nový vlastník; všechny záruční doby podle tohoto Záručního prohlášení však vždy běží ode dne dodání Výrobků původnímu (prvnímu) Konečnému uživateli.

7. Záruka podle tohoto Záručního prohlášení nabývá platnosti dnem, kdy byly Výrobky dodány Konečnému uživateli. Podmínky pro uplatňování práv ze Záruky stanovené v článku V Záručního prohlášení tím nejsou dotčeny.

Článek II

Práva Konečného uživatele ze záruky

1. V případě, že Konečný uživatel řádně a včas (článek III) Výrobci oznámí a prokáže, že došlo ke změně užitných vlastností střechy resp. fasády provedené Výrobky vyráběnými dle norem ČSN EN 492 a ČSN EN 494 resp. ČSN EN 12467 a byla narušena funkce střešní resp. fasádní desky jako trvalého prvku nebo že nebyl zachován základní barevný odstín Výrobků při jeho přirozeném stárnutí za obvyklých povětrnostních podmínek, zavazuje se Výrobce na vlastní náklady podle své volby

a) nahradit vadné Výrobky novými dodáním pouze náhradních Výrobků za Výrobky vadné, nebo

b) uhradit cenu vadných Výrobků dle ceníku Výrobce platného v době nákupu Výrobků Konečným uživatelem, nebo

c) odstranit vady Výrobků.

2. Výrobce není povinen poskytnout Konečnému uživateli plnění podle odst. 1. tohoto článku ohledně ostatních Výrobků dodaných Konečnému uživateli současně s Výrobky vadnými ve smyslu tohoto Záručního prohlášení.

3. Plnění podle odst. 1. písm. a) a b) tohoto článku poskytované Výrobcem na základě reklamace Konečného uživatele řádně uplatněné podle tohoto Záručního prohlášení do konce desátého roku platnosti Záruky je Výrobce povinen poskytnout Konečnému uživateli v rozsahu nahrazení 100 % vadných Výrobků resp. uhrazení 100 % ceny vadných Výrobků. V případě reklamaci uplatněných po uplynutí deseti let od nabytí platnosti Záruky do konce jedenáctého roku její platnosti se plnění Výrobce podle odst. 1. a) a b) tohoto článku (tj. náhrada vadných Výrobků nebo úhrada ceny vadných Výrobků) snižuje o polovinu a v případě reklamaci uplatněných později se toto plnění dále snižuje v každém dalším započatém roce platnosti Záruky o 2 %.

4. Výrobce není povinen poskytnout Konečnému uživateli na základě Záručního prohlášení jiné plnění, než které je uvedeno v odst. 1. tohoto článku. Záruka zejména nezahrnuje povinnost Výrobce hradit Konečnému uživateli jakoukoli ztrátu či škodu způsobenou změnou užitných vlastností střechy resp. fasády provedené Výrobky vyráběnými dle norem ČSN EN 492 a ČSN EN 494 resp. ČSN EN 12467 a narušením střešní resp. fasádní desky jako trvalého prvku, včetně ušlého zisku, ztráty na výděлку či ztráty času.

5. Záruka se nevztahuje na rozdíly barevného odstínu Výrobků mající původ v různých výrobních dávkách. Záruka se nevztahuje na výkvěty Výrobků a podobné jevy, které s ohledem na cementový základ Výrobků nelze považovat za vady Výrobků

6. Výrobce podle tohoto Záručního prohlášení neodpovídá za změny užitných vlastností střechy resp. fasády a za narušení střešní resp. fasádní desky jako trvalého prvku ani za změny barevného odstínu Výrobků, které byly způsobeny nesprávnou přepravou Výrobků zajištěnou jinou osobou než Výrobcem a/nebo manipulací s Výrobky a/nebo skladováním a/nebo instalací Výrobků provedenými v rozporu s montážním návodem Výrobce nebo jiným nesprávným užitím Výrobků v rozporu s montážním návodem Výrobce a/nebo zaviněním Konečného uživatele nebo třetí osoby a/nebo použitím jiného než Výrobcem doporučeného příslušenství a/nebo v důsledku živelné pohromy (např. vítr o síle víchřice a silnější, krupobítí, povodeň, záplava, požár apod.).

Článek III

Reklamace

Reklamace

1. Konečný uživatel je povinen písemně oznámit Výrobci vady Výrobků, na které se vztahuje Záruka (dále jen „Reklamace“), v záruční době, nejpozději však do 30 (třiceti) dnů po jejich zjištění.

2. Konečný uživatel je povinen v Reklamaci uvést typ Výrobku, výrobní kód Výrobku, počet vadných Výrobků a popis vady. Konečný uživatel je povinen k Reklamaci přiložit fotokopii dokladu o nabytí Výrobků a Výrobcem potvrzený záruční list (Záruku) podle článku V Záručního prohlášení. Pokud Reklamace nebude obsahovat uvedené informace a doklady, nebude považována za řádně uplatněnou.

3. Dojde-li ze strany Výrobce k plnění Konečnému uživateli podle článku II odst. 1. Záručního prohlášení, jsou okamžikem poskytnutí plnění splněny veškeré povinnosti Výrobce vůči Konečnému uživateli vyplývající z odpovědnosti Výrobce ze Záruky podle Záručního prohlášení. Na výrobky poskytnuté Výrobcem Konečnému uživateli v rámci náhrady vadných Výrobků novými podle článku II odst. 1. písm. a) Záručního prohlášení se vztahuje Záruka podle Záručního prohlášení; v těchto případech však neběží znovu záruční doba. Záruční doba podle Záručního prohlášení se nahrazením Výrobků nepřerušuje, ale vždy běží ode dne původního dodání nahrazovaných Výrobků Konečnému uživateli.

Článek IV

Závěrečné ustanovení

Reklamace

1. Jakýkoliv spor vzešlý ze Záručního prohlášení nebo v souvislosti s ním bude řešen věcně a místně příslušným soudem.

2. Toto Záruční prohlášení v plném rozsahu nahrazuje veškerá dřívější záruční prohlášení Výrobce a jakékoli dřívější záruky poskytované Výrobcem na Výrobky. Na výrobky dodávané Výrobcem po 1. 1. 2021 se nevztahuje žádné Výrobcem dříve vydané záruční prohlášení.

Článek V

Potvrzení Záruky

1. Podmínkou pro uplatňování práv Konečného uživatele ze Záruky je potvrzení Záruky Výrobcem podle ustanovení tohoto článku.

2. Konečný uživatel je povinen nejpozději do dvou (2) let ode dne zakoupení Výrobků řádně vyplnit a zaslat Výrobci formulář připravený Výrobcem pro účely potvrzení Záruky, a to buď formou vyplnění formuláře na internetové adrese www.cembrit.cz/zaruka nebo poštou na korespondenčním listku, který je přiložen ke každé paletě Výrobků, zaslaným na adresu sídla Výrobce.

3. Na základě údajů uvedených ve včas zaslaném formuláři podle odst. 2. vystaví Výrobce potvrzení Záruky, které zašle Konečnému uživateli. Záruka potvrzená Výrobcem obsahující Výrobcem požadované údaje slouží jako záruční list.

4. Konečný uživatel je oprávněn uplatňovat vůči Výrobci práva za podmínek a v souladu se Záručním prohlášením s účinností ode dne potvrzení Záruky Výrobcem v souladu s ustanoveními tohoto článku.

Ing. Daniel Bubla, generální ředitel

Cembrit a.s.

V Berouně dne 1.1.2021

Daniel Bubla





Ceny služeb

EXPRESNÍ PŘEPRAVA ZBOŽÍ

Expresní přeprava zboží v balíku				
Hmotnost od/do (kg)	m ³ maximální rozměr 120x60x60cm	Tarifní zóna Kč / orientační vzdálenost		
		1	2	3
do 30		407		

Expresní přeprava zboží v balíku (zásilky do 30kg):

Ceny jsou uvedené bez DPH. U balíkové služby do 30kg je cena balného zahrnuta v ceně dopravy. Cena však nezahrnuje případný manipulační poplatek za podlimitní objednávku.

Standardně musí být každá zásilka zabalená v kartonové krabici. Maximální rozměr balíku je 120 x 60 x 60 cm, tedy součet obvodu a délky balíku je maximálně 360cm. Zásilka musí být manipulovatelná jednou osobou. Jednotlivé zásilky není možné k sobě svazovat.

Za každý, nestandardně zabalený balík (pokud je nestandardní balení na přání zákazníka) je účtován manipulační poplatek 4 000 Kč.

Pokud dojde během přepravy ke ztrátě nebo poškození zboží a škoda je viditelná zvenčí, zřetelně poznačte na přepravní dokument podrobnosti o ztrátě nebo poškození při obdržení zásilky.

Pokud ztráta nebo poškození není viditelné, dokud se neotevře balení, podejte písemnou stížnost odesílateli v co nejkratším možném termínu, nejpozději do 2 pracovních dní po obdržení zboží.

Některé zboží nelze přepravovat balíkovou službou z důvodu objemu a možnosti poškození.

Výrobky z vláknocementu nejsou vhodné k přepravě balíkovou službou.

V případě vyžádání této služby zákazníkem, dodavatel nezodpovídá za škody způsobené během přepravy.

Expresní přeprava zboží na paletě				
Hmotnost včetně palety a obalu od/do (kg)	m ³ maximální rozměr 310x200x200cm	Tarifní zóna Kč / orientační vzdálenost		
		1	2	3
od 30 do 100	0,4	769	1001	1136
od 100 do 150	0,6	1115	1460	1643
od 150 do 200	0,8	1312	1755	2023
od 200 do 300	1,2	1650	2241	2530
od 300 do 400	1,6	1946	2679	3080
od 400 do 500	2	2214	3073	3616
od 500 do 700	2,8	2658	3778	4377
od 700 do 1000 *	4	3222	4673	5455

* Zásilky o hmotnosti 800kg - 1000kg musí být z manipulačních důvodů vždy přepravovány minimálně na dvou paletách.

Expresní přeprava zboží na paletě (zásilky do 1000kg):

Ceny jsou uvedené bez DPH. Uvedená cena přepravy nezahrnuje cenu balného ani případný manipulační poplatek za podlimitní objednávku.

Pokud dojde během přepravy ke ztrátě nebo poškození zboží a škoda je viditelná zvenčí, zřetelně poznačte na nákladní list nebo přepravní dokument podrobnosti o ztrátě nebo poškození při obdržení zásilky.

Pokud ztráta nebo poškození není viditelné, dokud se neotevře balení, podejte písemnou stížnost odesílateli v co nejkratším možném termínu, nejpozději do 4 pracovních dní po obdržení zboží.

Matice vzdáleností pro Cembrit Expresní přeprava																										
okresy v ČR	CB CK	PI ST PT	JH PE TA	ZR JI	ZN TR BV BI BM	UH HO	VY BK	PV ZL KM	AB AZ PH PZ	BE KL RA	BN PB	KO KH	ME MB NB LN CV	TP MO UL LT	DC UL LB CL	JN LB OV KI	FM OV OP	BR OP	JE OC SU	NJ PR VS	JC SM NA TU	HK UO RK PU	HB SY CR	KT DO TC	RO PM PS	KV SO CH
Beroun	2	1	1	2	2	3	3	3	1	1	1	1	1	1	1	1	3	3	3	3	2	2	2	1	1	1
Šumperk	3	3	2	1	2	1	1	1	2	3	3	2	2	3	3	2	1	1	1	1	2	1	1	3	3	3

BALNÉ

Střešní krytina a fasádní desky jsou dodávány na nevratných paletách. Při dodávce ucelených balení střešní krytiny a fasádních desek jsou tyto palety zahrnuty v ceně zboží. Pokud zákazník požaduje jiné než ucelené balení, bude mu účtována paleta dle ceníku na této stránce.

Všechny naše palety jsou nevratné.

Cena za palety obsahuje i náklady spojené s balením.

Cena balného		
	Velká paleta (fasádní desky, vlnitá kr. délky nad 1250 mm)	Standardní paleta (skládaná krytina, vlnitá kr. do délky 1250 mm)
Rozbalená paleta	575	250
Ucelená paleta	zdarma	zdarma

Ceny jsou uvedené bez DPH.

Cena balného není zahrnuta v ceně dopravy.

PODLIMITNÍ OBJEDNÁVKY

Nedosáhne-li výše objednávky hodnoty 3000 Kč bez DPH, je účtován manipulační poplatek ve výši 1500 Kč bez DPH. Manipulační poplatek nezahrnuje balné a cenu dopravy.

Při výpočtu manipulačního poplatku se vychází ze skutečně fakturované částky každé jednotlivé objednávky.



VZORNÍK BAREV

STŘEŠNÍ KRYTINY A FASÁDNÍCH DESEK

Barvy skládané střešní krytiny

Standardní barvy							
Grafitová	Černá						
Speciální barvy							
Červená	Hnědá	Šedá					

Barvy vlnité střešní krytiny

Standardní barvy							
Přírodní šedá							
Speciální barvy							
Pastelově šedá	Černá	Cihlová	Červenohnědá	Mokka			
Speciální barvy							
Grafitová	Červená						

Barvy fasádních desek

Cembrit Deco barva ve hmotě výrobku, povrch broušený, opatřený speciální barvou.

D030	D100	D212	D190	D330	D350	D555	D600
D562							

Cembrit Transparent (True) materiál fasádních desek je probarven do hmoty. Povrch desek je opatřen lazurou.

Standardní barvy							
T030 Olympus	T101	T111 Kilimanjaro	T161	T171 Etna	T242 Antarctic	T383 Vesuv	
Speciální barvy							
T020	T252	T262 Sahara	T373	T505	T515 Gobi	T626	T737

Cembrit Solid (Zenit) materiál fasádních desek je probarven do hmoty. Povrch desek je opatřen speciální barvou.

Standardní barvy							
S030 Mercury	S071 Orcus	S101 Pluto	S131	S151	S191 Erbus	S212 Luna	S282 Saturn
S353 Mars	S676 Callisto	S757 Mimas					
Speciální barvy							
S334 Jupiter	S515 Venus	S525 Triton	S606 Rhea	S616 Ceres	S656 Terra	S747 Neptune	

VZORNÍK BAREV

STŘEŠNÍ KRYTINY A FASÁDNÍCH DESEK

Cembrit Cover (Metro) materiál fasádních desek je přírodně šedý. Povrch desek je opatřen speciální barvou.

Standardní barvy							
C010 Stockholm	C020 Vilnius	C040 Sofia	C050 Berlin	C060 Helsinki	C160 London	C210 Nuuk	C360 Copenhagen
C390 Istanbul	C450 Amsterdam	C550 Athens	C570 Barcelona	C610 Lisbon	C630 Geneva	C650 Madrid	C670 Dublin
Speciální barvy							
C190 Munich	C200 Gothenburg	C350 Brussel	C370 Moscow	C530 Rome	C540 Kiev	C640 Hamburg	C760 Naples
C730 Oslo	C770 Riga						

Cembrit Patina Original (Cembonit) barva ve hmotě výrobku, povrch broušený

Standardní barvy							
P020 Granite	P050 Graphite	P070 Flint	P222 Pearl	P545 Sand			
Speciální barvy							
P313 Tufa	P323 Magma	P333 Adobe	P343 Ruby	P565 Amber	P626 Emerald		

Cembrit Patina Inline barva v hmotě výrobku, lineární frézování na povrchu

Cembrit Patina Rough barva v hmotě výrobku, pískovcový povrch

Cembrit Patina Signature barva v hmotě výrobku, pískovcový povrch

Standardní barvy							
P020 Granite	P050 Graphite	P070 Flint	P222 Pearl	P545 Sand			

Cembrit Plank Original materiál fasádních desek je přírodně šedý. Povrch desek je ošetřen speciální akrylovou barvou.

V provedení hladké desky

CP 010S (c) Agate Grey	CP 040S (c) Granie Grey	CP 150S (c) Anthracite Grey	CP 180S (c) Signal Black	CP 210S (c) Pure White			
------------------------	-------------------------	-----------------------------	--------------------------	------------------------	--	--	--

V provedení desky s dekorem dřeva

CP 010C	CP 030C	CP 040C Granie Grey	CP 050C	CP 080C	CP 150C	CP 180C Signal Black	CP 210C Pure White
CP 260C Oyster White	CP 280C Silk Grey	CP 370C Oxide Red	CP 380C Red Brown	CP 510C Light Ivory	CP 600C	CP 760C	

Obchodní regiony společnosti Cembrit a.s.

REGION 1

Václav Bošek tel.: 602 521 751
region1@cembrit.cz

REGION 2

Stanislav Mikuta tel.: 602 521 752
region2@cembrit.cz

REGION 3

Jiří Doubek tel.: 602 521 755
region3@cembrit.cz

REGION 4

Jiří Málek tel.: 602 521 756
region4@cembrit.cz

REGION 5

Ing. Petr Jiříček tel.: 602 521 758
region5@cembrit.cz

REGION 6

Ing. Jaroslav Bednařík tel.: 602 521 760
region6@cembrit.cz

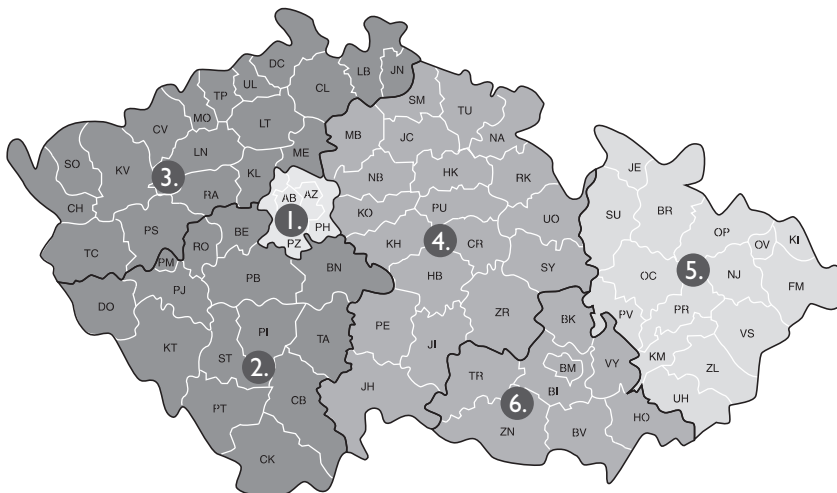

TECHNICKÝ SERVIS

tel.: 725 923 235
technicky.servis@cembrit.cz

CEMBRIT

Cembrit a.s.
Lidická 302/91
266 01 Beroun - Závodí
Czech Republic

tel.: 311 744 111
tel.: 800 162 489
e-mail: info@cembrit.cz
www.cembrit.cz

Zelená linka: 800 162 489
Expedice: 311 744 132, 135
e-mail: objednavky@cembrit.cz

Společnost Cembrit a.s. je součástí předního evropského výrobce stavebních materiálů Cembrit Holding A/S. Hlavními produkty skupiny jsou střešní a fasádní systémy z vláknocementového materiálu. Součástí širokého sortimentu nabízených produktů je i kompletní řada doplňků a odborný technický servis. Všechny vláknocementové výrobky jsou vyráběny v moderních výrobních závodech, šetrných k životnímu prostředí.

Beroun - expedice maloplošné krytiny, fasádních desek a jejich doplňků
Šumperk - expedice vlnité krytiny a jejich doplňků